

机型版本 Ver.C

				制图	版号	B	标题	SEHD-12	图号	SEHD-12-CE-230V-B-1	比例	第 1 张	
				设计	核准		主电路图				标准	CE	共 4 张
				校对	核准		 <b>信易电热机械股份有限公司</b> <b>Shini Plastics Technologies, Inc.</b>				机器电压	3φ230V	
标记	更改前	更改后	更改人	日期	审核	日期					20210115	机器频率	50Hz

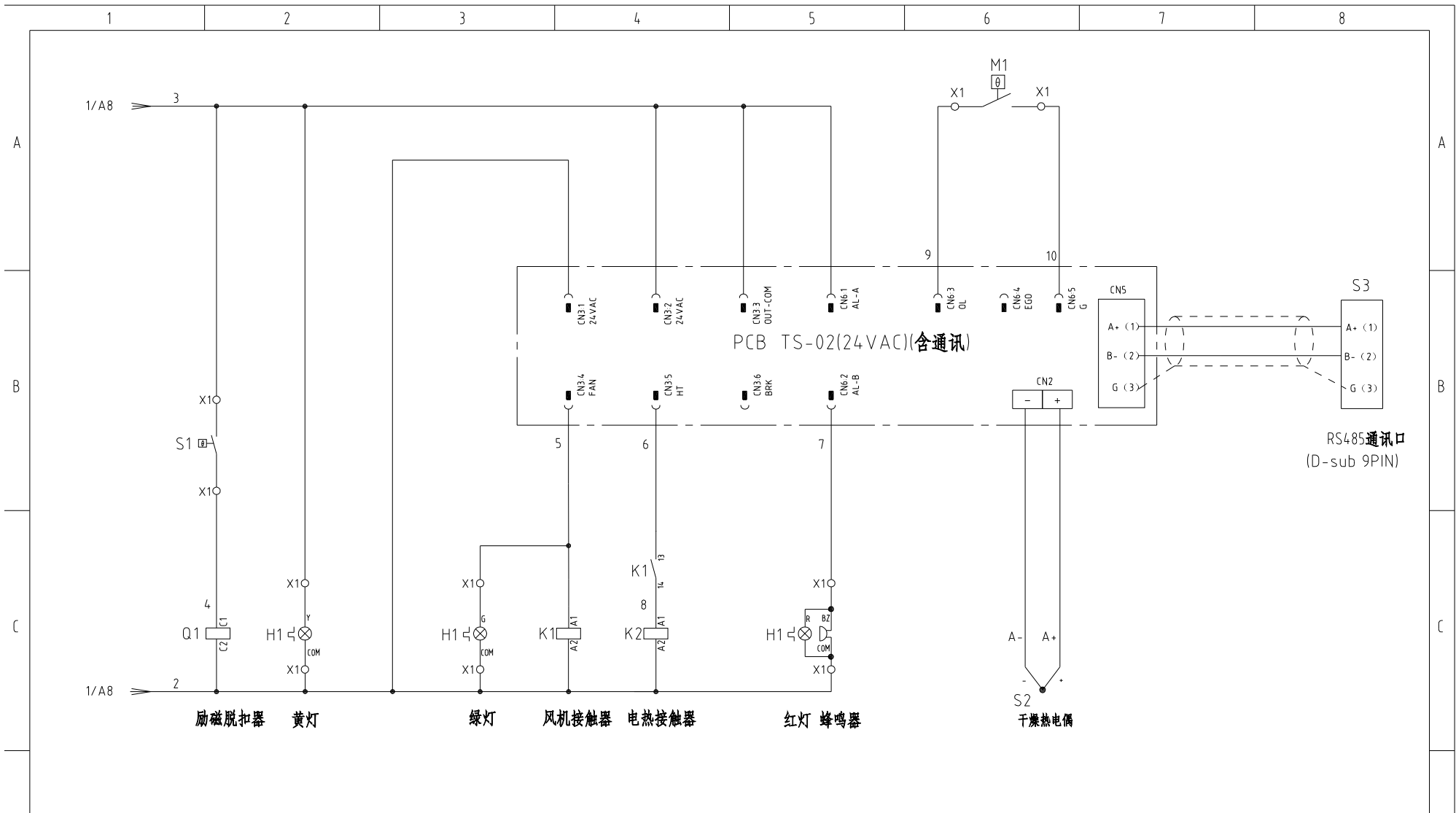

机型版本 Ver.C		注: M1为干燥风机自带过热保护器.				制图		版号		B		标题		SEHD-12		图号		SEHD-12-CE-230V-B-2		比例		第 2 张	
						设计		核				电气原理图				标准		CE		共 4 张			
						校对		准				 <b>信易电热机械股份有限公司</b> <b>Shini Plastics Technologies, Inc.</b>		机器电压		3φ230V		机器频率		50Hz			
标记		更改前		更改后		更改人		日期		20210115													

1	2	3	4	5	6	7	8
---	---	---	---	---	---	---	---

A

B

C

A

B

C

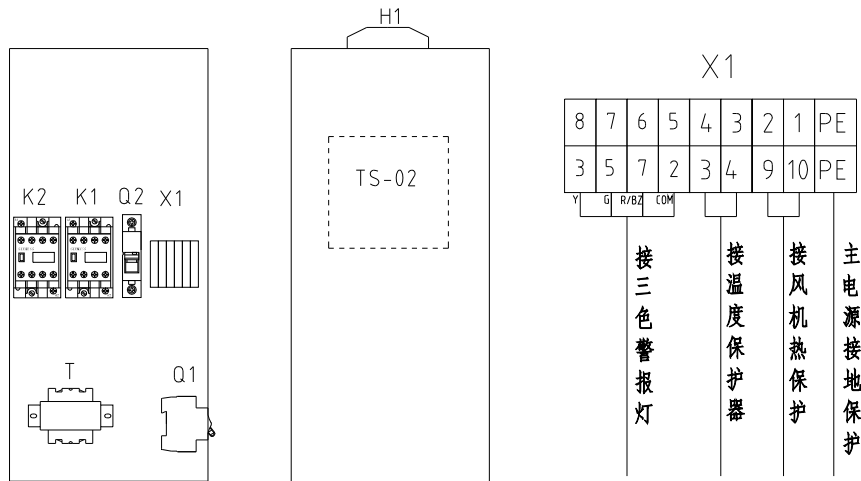

技术要求：1. 主电源线接断路器Q1，不经过端子排，主电源地线接地线端子排。  
2. 干燥风机及干燥电热直接接交流接触器输出端。

机型版本 Ver.C
------------

D

					制图		版号	B	标题	SEHD-12	图号	SEHD-12-CE-230V-B-3	比例	第 3 张
					设计		核		电气布置及接线图				标准	CE
					校对		准		 <b>信易电热机械股份有限公司</b> <b>Shini Plastics Technologies, Inc.</b>				机器电压	3φ230V
标记	更改前	更改后	更改人	日期	审核		日期	20210115					机器频率	50Hz

1

2

3

4

5

6

7

8

D

1		2		3		4		5		6		7		8			
序号/NO.	符号/Symbol	名称/Name		制造商/Manufacturer		型号/Type		规格/Specification		数量/Number	物料编号/Material number		备注/Remark				
1	Q1	断路器/Circuit-breaker		TECO		BM-63C/3010S		10A 3P		1	YE40301003000						
2		励磁脱扣器/Excitation break away		----		MX		24V 50/60Hz		1	YE40024000000						
3	Q2	断路器/Circuit-breaker		TECO		BM-63C/1003S		3A 1P		1	YE40100203000						
4	K1	接触器/Contactor		SIEMENS		3RT6015-1AB01		24V 7A 50/60Hz 1NO		1	YE00601502500						
5	K2	接触器/Contactor		SIEMENS		3RT6016-1AB01		24V 9A 50/60Hz		1	YE00601602500						
6	T	变压器/Transformer		JIUXIN		IN=230V/200V OUT=24V		80VA		1	YE70023005200						
7	PCB	干燥机控制器/PCB		YuYun		TS-02(24VAC)(含通讯)		24V 50/60Hz		1	YE80022401200						
8	S1	温度保护器/Overheat protector		EGO		-----		115-320℃		1	BH90115000150		删除				
9	S1	温度保护器/Overheat protector		----		----		180℃		1	----		增加(1)				
10	S2	热电偶/Thermocouple		SHINI		KTYPE		----		1	----		(1)				
11	S3	通信接口板RS-485(双Dsub-9pin接头)		YUYUN		TODSUB_V23		双DSUB-9PIN接头		1	YE90048501200						
12		外壳RS485(SAL-700G-A-19)0版		BINCHENG		----		----		1	YR40048500000						
13	M1	风机/Blower		SHINI		0.075kW		230V 50HZ		1	----		(1)				
14	EH1	电热/Heater		SHINI		3kW		230V 50HZ		1	----		(1)				
15	X1	弹簧接线端子SK2.5(霍尼韦尔)		Honeywell		SK2.5		2.5mm <sup>2</sup>		2	8 YE60002503200		更改				
16		弹簧接线端子SK2.5(霍尼韦尔)		Honeywell		GK2.5PE		2.5mm <sup>2</sup> PE		1	YE60002503400						
17		终端固定件E/GK系列(霍尼韦尔)		Honeywell		----		GK系列		3	YE60000003900						
18	H1	三色警报灯/Alarm lamp		SHINI		红黄绿色优先顺序+蜂鸣器		24V AC/DC		1	BL90002401520		增加				
机型版本 Ver.C		注: (1)表示非电控箱内材料															
				制图		版号		B		标题		图号		比例		第 4 张	
				设计		核				SEHD-12		SEHD-12-CE-230V-B-4		标准		CE	
				校对		准				电气元件明细表一						共 4 张	
标记		更改前		更改后		更改人		日期		 <b>信易电热机械股份有限公司</b> <b>Shini Plastics Technologies, Inc.</b>		机器电压		3φ230V			
								日期 20210115				机器频率		50Hz			

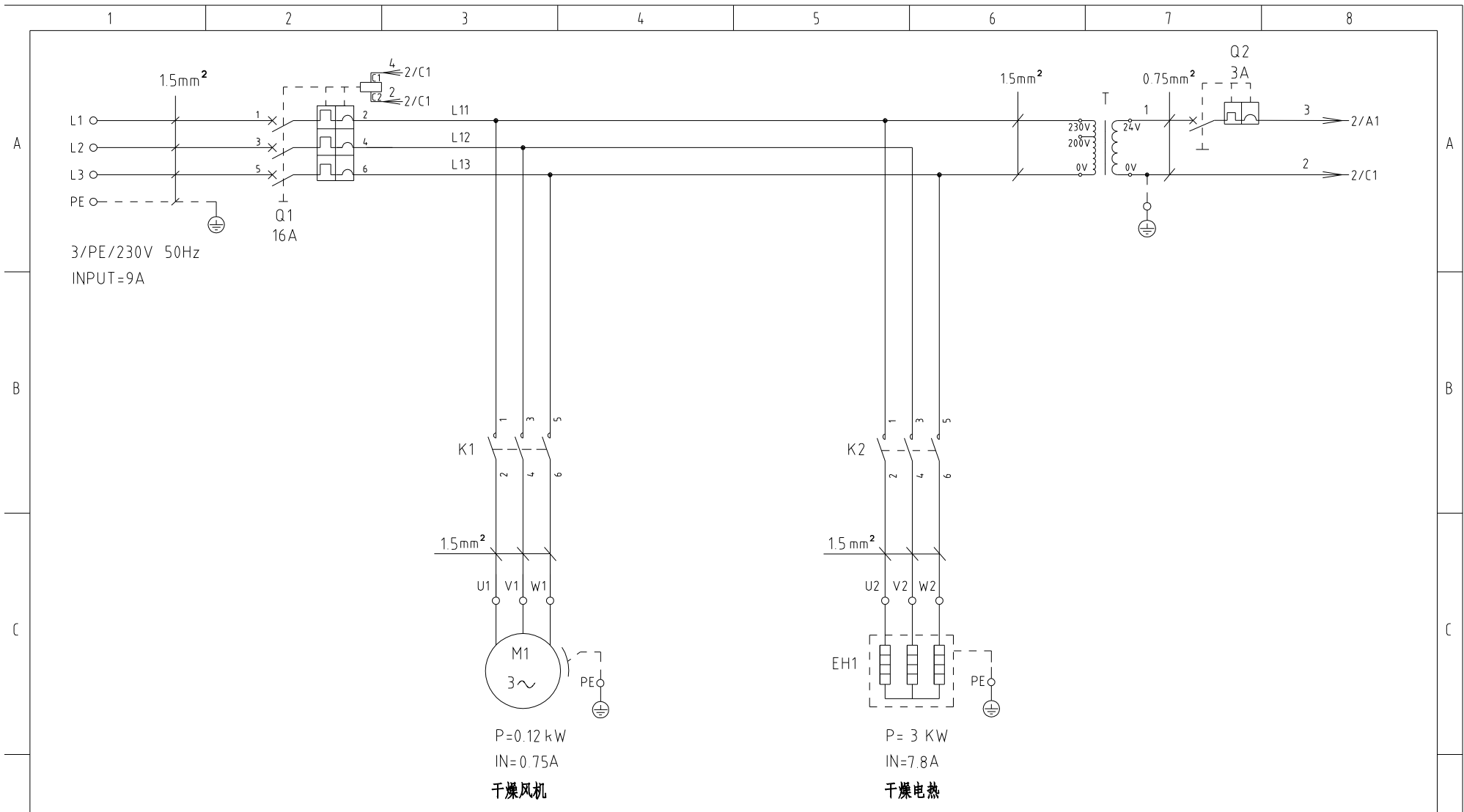

机型版本 Ver.B				制图	版号	A	标题	SEHD-25	图号	SEHD-25-CE-230V-A-1	比例	第 1 张
				设计	核		主电路图		标准	CE	共 4 张	
				校对	准		 <b>信易電熱機械股份有限公司</b> <b>Shini Plastics Technologies, Inc.</b>	机器电压	3φ230V			
标记	更改前	更改后	更改人	日期	审核	日期		20210115	机器频率	50Hz		

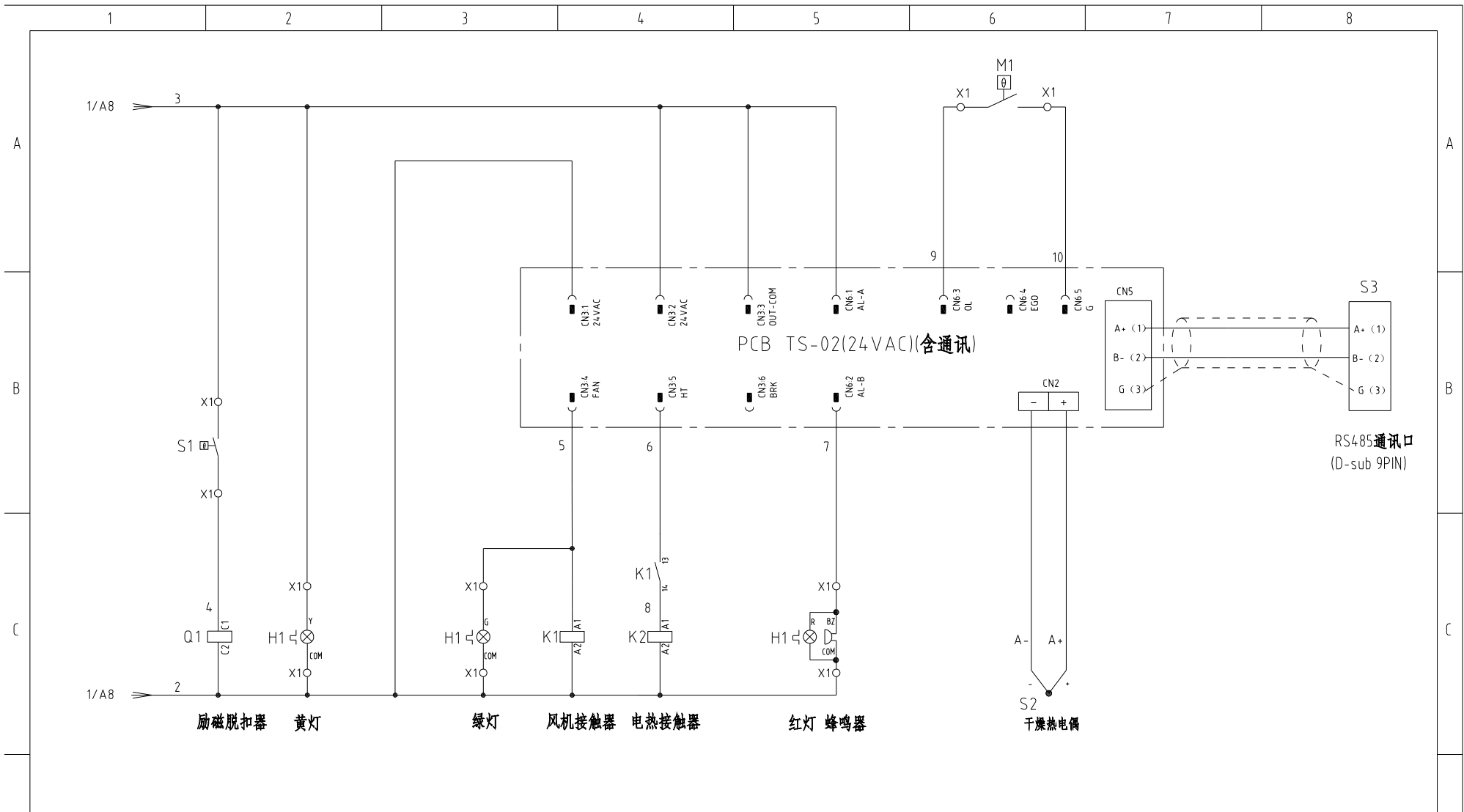

机型版本 Ver.B

注: M1为干燥风机自带热保护器。

		制图		版号		A		标题		SEHD-25		图号		SEHD-25-CE-230V-A-2		比例		第 2 张	
		设计		核准				电气原理图				标准		CE		共 4 张			
		校对		审核						 <b>信易电热机械股份有限公司</b> Shini Plastics Technologies, Inc.		机器电压		3φ230V					
标记		更改前		更改后		更改人		日期				20210115		机器频率		50Hz			

1	2	3	4	5	6	7	8
---	---	---	---	---	---	---	---

A

A

B

B

C

C

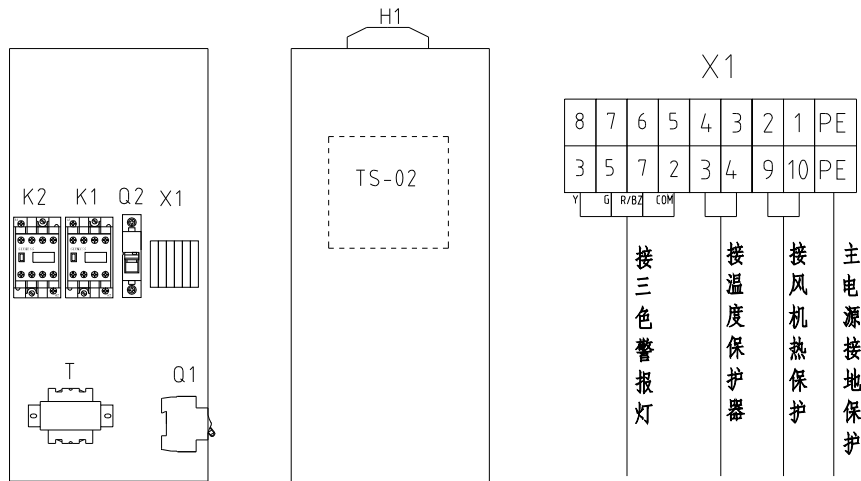

技术要求：1. 主电源线接断路器Q1，不经过端子排，主电源地线接地线端子排。  
2. 干燥风机及干燥电热直接接交流接触器输出端。

机型版本 Ver.B

D

D

					制图		版号	A	标题	SEHD-25	图号	比例	第 3 张 共 4 张
					设计		核 准		电气布置及接线图	SEHD-25-CE-230V-A-3	标准	CE	
					校对					 <b>信易电热机械股份有限公司</b> <b>Shini Plastics Technologies, Inc.</b>	机器电压	3φ230V	
标记	更改前	更改后	更改人	日期	审核		日期	20210115	机器频率		50Hz		

1

2

3

4

5

6

7

8

1	2	3	4	5	6	7	8	
序号/NO.	符号/Symbol	名称/Name	制造商/Manufacturer	型号/Type	规格/Specification	数量/Number	物料编号/Material number	备注/Remark
1	Q1	断路器/Circuit-breaker	TECO	BM-63C/3016S	16A 3P	1	YE40301603000	
2		励磁脱扣器/Excitation break away	---	MX	24V 50/60Hz	1	YE40024000000	
3	Q2	断路器/Circuit-breaker	TECO	BM-63C/1003S	3A 1P	1	YE40100203000	
4	K1	接触器/Contactor	SIEMENS	3RT6015-1AB01	24V 7A 50/60Hz 1NO	1	YE00601502500	
5	K2	接触器/Contactor	SIEMENS	3RT6017-1AB01	24V 12A 50/60Hz	1	YE00601702500	
6	T	变压器/Transformer	JIUXIN	IN=230V/200V OUT=24V	80VA	1	YE70023005200	
7	PCB	干燥机控制器/PCB	YuYun	TS-02(24VAC)(含通讯)	24V 50/60Hz	1	YE80022401200	
8	S1	温度保护器/Overheat protector	EGO	---	115-320 °C	1	BH90115000150	删除
9	S1	温度保护器/Overheat protector	---	---	180°C	1	---	增加(1)
10	S2	热电偶/Thermocouple	SHINI	KTYPE	---	1	---	(1)
11	S3	通信接口板RS-485(双Dsub-9pin接头)	---	---	---	1	YE90048501200	
12		外壳RS485(SAL-700G-A-19)0版	---	---	---	1	YR40048500000	
13	M1	风机/Blower	---	---	0.12kW 230V 50HZ	1	---	(1)
14	EH1	电热/Heater	SHINI	---	3kW 230V	1	---	(1)
15	X1	弹簧接线端子SK2.5(霍尼韦尔)	Honeywell	SK2.5	2.5mm <sup>2</sup>	2	YE60002503200	更改
16		弹簧接线端子SK2.5(霍尼韦尔)	Honeywell	GK2.5PE	2.5mm <sup>2</sup> PE	1	YE60002503400	
17		终端固定件E/GK系列(霍尼韦尔)	Honeywell	---	GK系列	3	YE60000003900	
18	H1	三色警报灯/Alarm lamp	SHINI	红黄绿色优先顺序+蜂鸣器	24V AC/DC	1	BL90002401520	增加

机型版本 Ver.B		注: (1)表示非电控箱内材料									
			制图	版号	A	标题	SEHD-25	图号	SEHD-25-CE-230V-A-4	比例	第 4 张
			设计	核准		电气元件明细表一		标准	CE		共 4 张
			校对	日期	20210115	 <b>信易电热机械股份有限公司</b> <b>Shini Plastics Technologies, Inc.</b>	机器电压	3φ230V			
标记	更改前	更改后	更改人	日期	20210115		机器频率	50Hz			



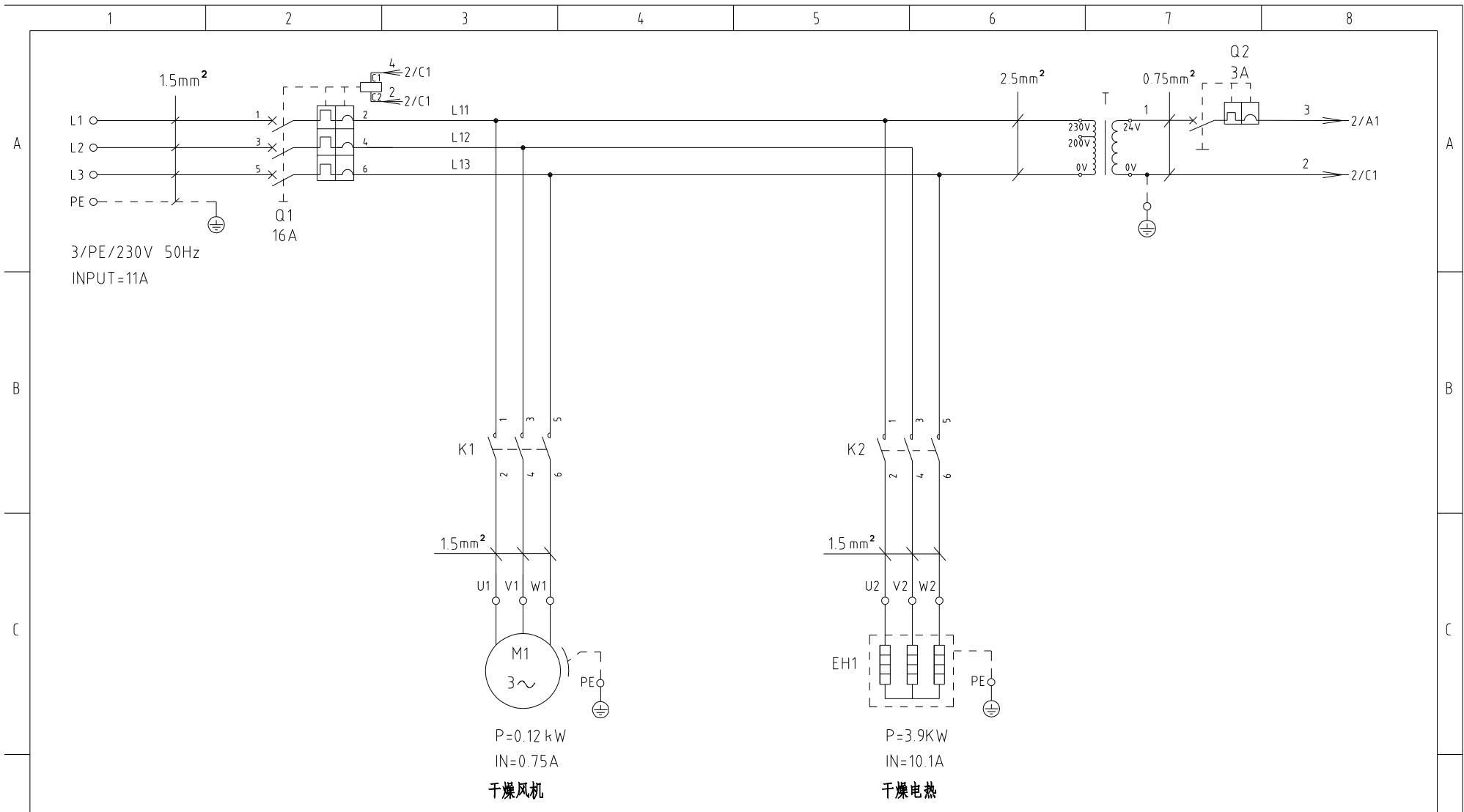

机型版本 Ver.B				制图	版号	A	标题	SEHD-50	图号	SEHD-50-CE-230V-A-1	比例	第 1 张
				设计	核准		主电路图			标准	CE	共 4 张
				校对			 <b>信易電熱機械股份有限公司</b> <b>Shini Plastics Technologies, Inc.</b>	机器电压	3φ230V			
标记	更改前	更改后	更改人	日期	审核	日期		20210115	机器频率	50Hz		

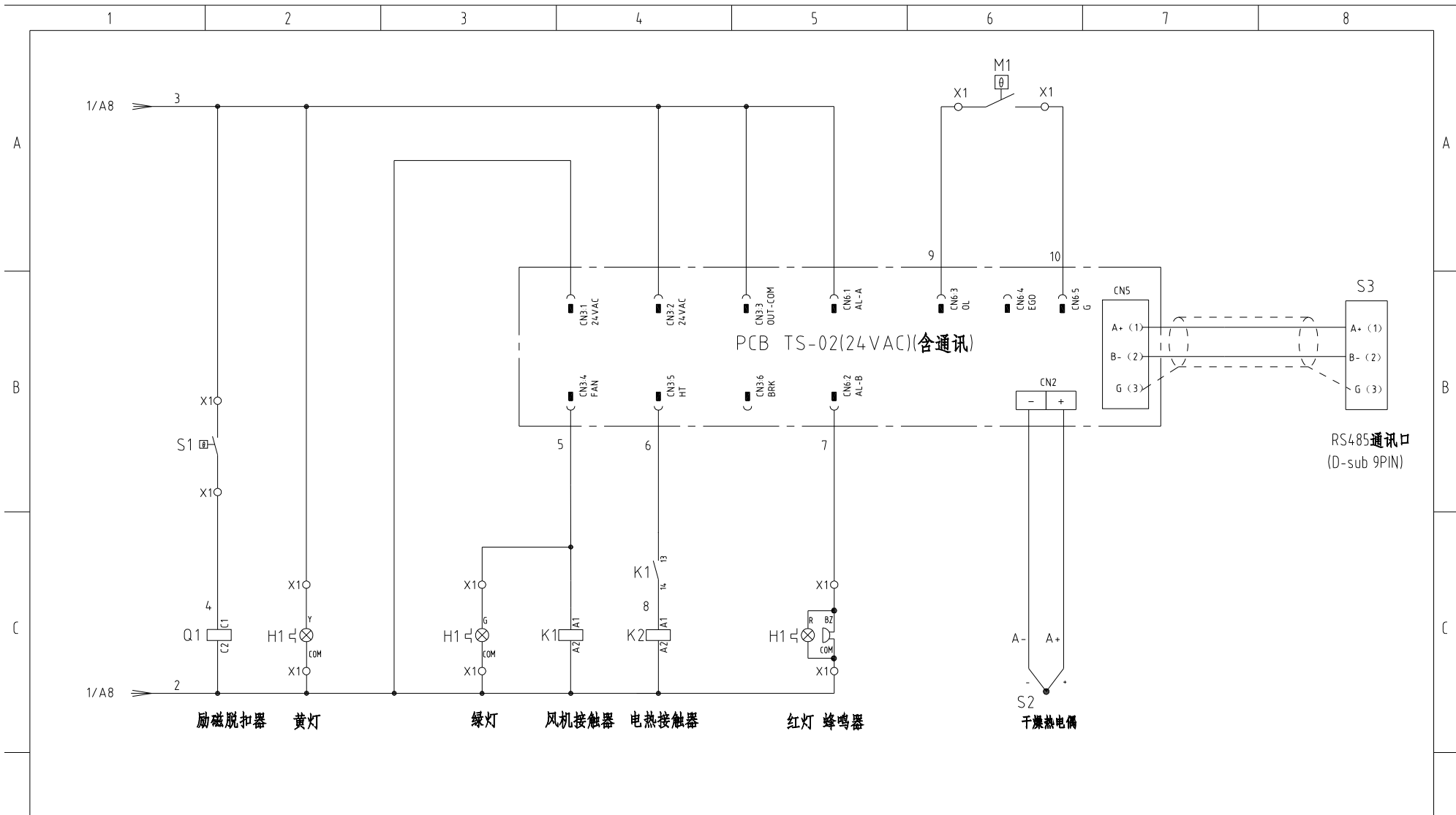

机型版本 Ver.B 注: M1为干燥风机自带热保护器。

			制图	版号	A	标题	SEHD-50	图号	SEHD-50-CE-230V-A-2	比例	第 2 张
			设计	核		电气原理图				标准	CE
			校对	准		 <b>信易电热机械股份有限公司</b> Shini Plastics Technologies, Inc.		机器电压	3φ230V		
			审核	日期	20210115			机器频率	50Hz		
标记	更改前	更改后	更改人	日期							

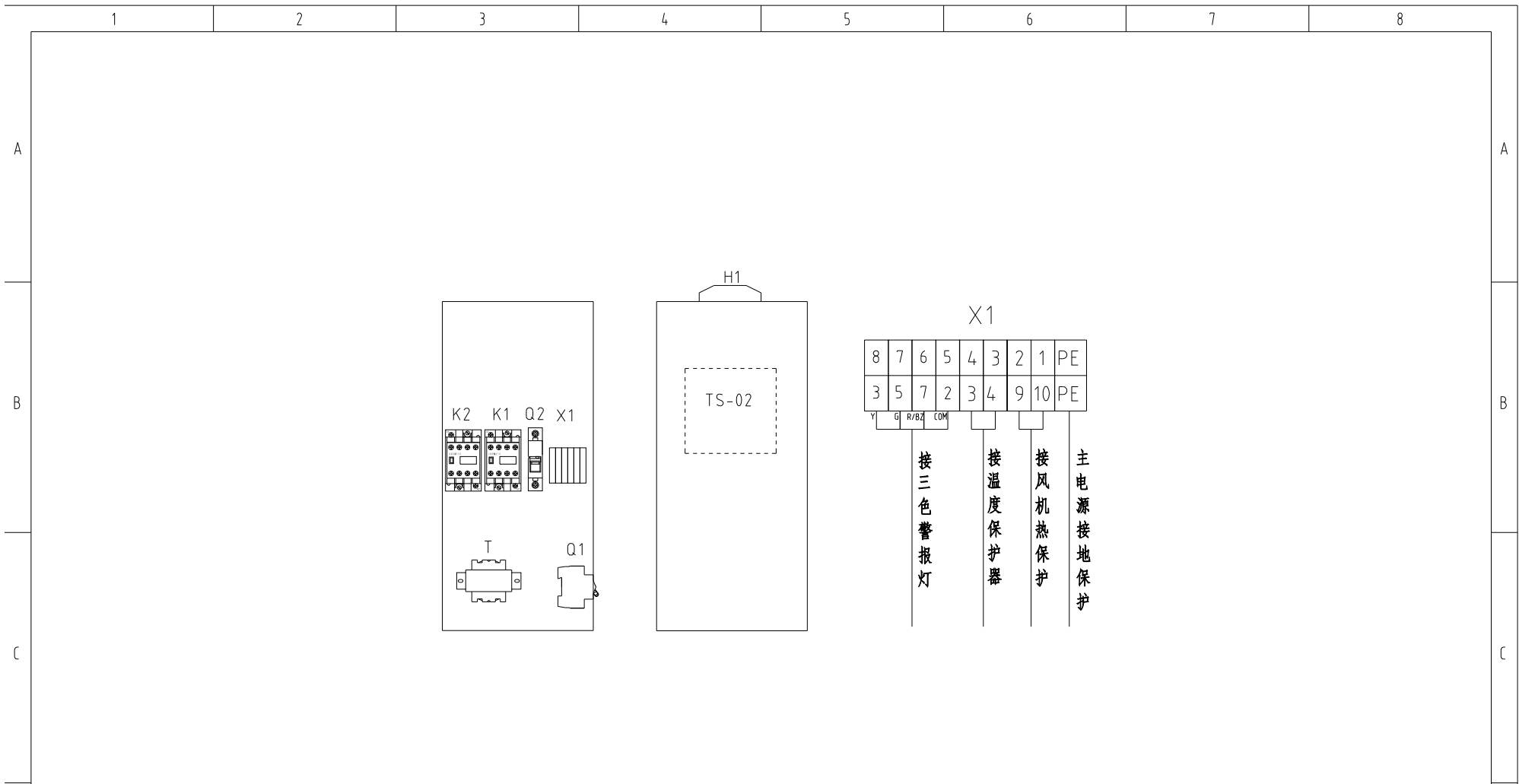

技术要求：1. 主电源线接断路器Q1，不经过端子排，主电源地线接地线端子排。  
2. 干燥风机及干燥电热直接接交流接触器输出端。

机型版本 Ver.B				制图		版号		A		标题		SEHD-50		图号		SEHD-50-CE-230V-A-3		比例		第 3 张	
				设计		核				电气布置及接线图				标准		CE				共 4 张	
				校对		准				 <b>信易电热机械股份有限公司</b> <b>Shini Plastics Technologies, Inc.</b>		机器电压		3φ230V							
标记				更改前		更改后		更改人				日期		20210115		机器频率		50Hz			

1	2	3	4	5	6	7	8	
序号/NO.	符号/Symbol	名称/Name	制造商/Manufacturer	型号/Type	规格/Specification	数量/Number	物料编号/Material number	备注/Remark
1	Q1	断路器/Circuit-breaker	TECO	BM-63C/3016S	16A 3P	1	YE40301603000	
2		励磁脱扣器/Excitation break away	---	MX	24V 50/60Hz	1	YE40024000000	
3	Q2	断路器/Circuit-breaker	TECO	BM-63C/1003S	3A 1P	1	YE40100203000	
4	K1	接触器/Contactor	SIEMENS	3RT6015-1AB01	24V 7A 50/60Hz 1NO	1	YE00601502500	
5	K2	接触器/Contactor	SIEMENS	3RT6025-1AC20	24V 17A 50/60Hz	1	YE00602502600	
6	T	变压器/Transformer	JIUXIN	IN=230V/200V OUT=24V	80VA	1	YE70023005200	
7	PCB	干燥机控制器/PCB	YuYun	TS-02(24VAC)(含通讯)	24V 50/60Hz	1	YE80022401200	
8	S1	温度保护器/Overheat protector	EGO	---	115-320 °C	1	BH90115000150	删除
9	S1	温度保护器/Overheat protector	----	----	180°C	1	---	增加(1)
10	S2	热电偶/Thermocouple	SHINI	KTYPE	---	1	---	(1)
11	S3	通信接口板RS-485(双Dsub-9pin接头)	---	---	---	1	YE90048501200	
12		外壳RS485(SAL-700G-A-19)0版	---	---	---	1	YR40048500000	
13	M1	风机/Blower	---	---	0.12kW 230V 50HZ	1	---	(1)
14	EH1	电热/Heater	SHINI	---	3.9kW 230V	1	---	(1)
15	X1	弹簧接线端子SK2.5(霍尼韦尔)	Honeywell	SK2.5	2.5mm <sup>2</sup>	2- 8	YE60002503200	更改
16		弹簧接线端子SK2.5(霍尼韦尔)	Honeywell	GK2.5PE	2.5mm <sup>2</sup> PE	1	YE60002503400	
17		终端固定件E/GK系列(霍尼韦尔)	Honeywell	---	GK系列	3	YE60000003900	
18	H1	三色警报灯/Alarm lamp	SHINI	红黄绿色优先顺序+蜂鸣器	24V AC/DC	1	BL90002401520	增加

机型版本 Ver.B		注: (1)表示非电控箱内材料																	
				制图		版号		A		标题		SEHD-50		图号		比例		第 4 张	
				设计		核				电气元件明细表一		SEHD-50-CE-230V-A-4		标准		CE		共 4 张	
				校对		准				 <b>信易電熱機械股份有限公司</b> <b>Shini Plastics Technologies, Inc.</b>		机器电压		3φ230V					
标记		更改前		更改后		更改人		日期				20210115		机器频率		50Hz			
1		2		3		4		5		6		7		8					

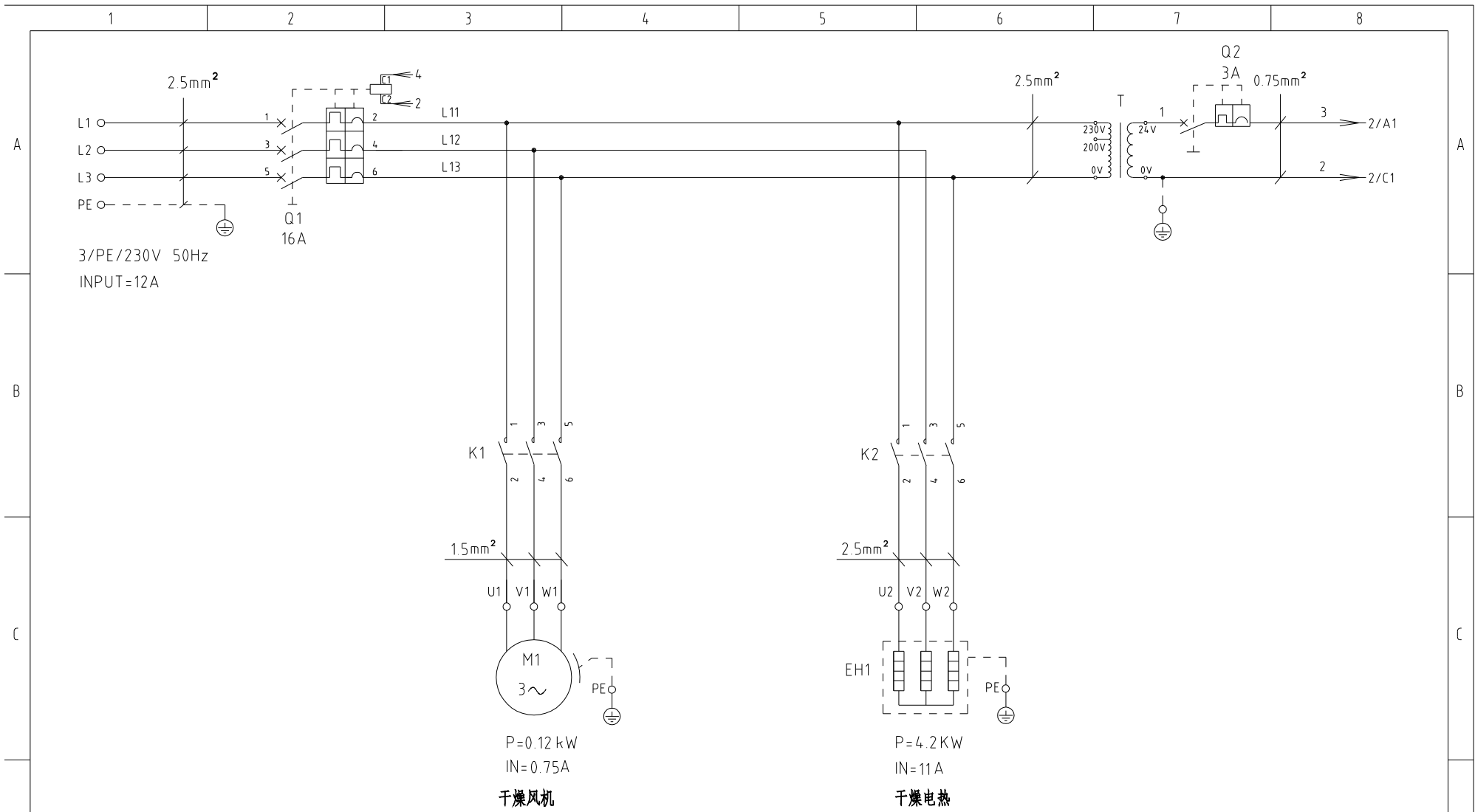

机型版本 Ver.B				制图	版号	A	标题	SEHD-75	图号	SEHD-75-CE-230V-A-1	比例	第 1 张
				设计	核准		主电路图		标准	CE	共 4 张	
				校对	日期	20210115	 <b>信易電熱機械股份有限公司</b> <b>Shini Plastics Technologies, Inc.</b>		机器电压	3φ230V		
标记	更改前	更改后	更改人	日期	审核				机器频率	50Hz		

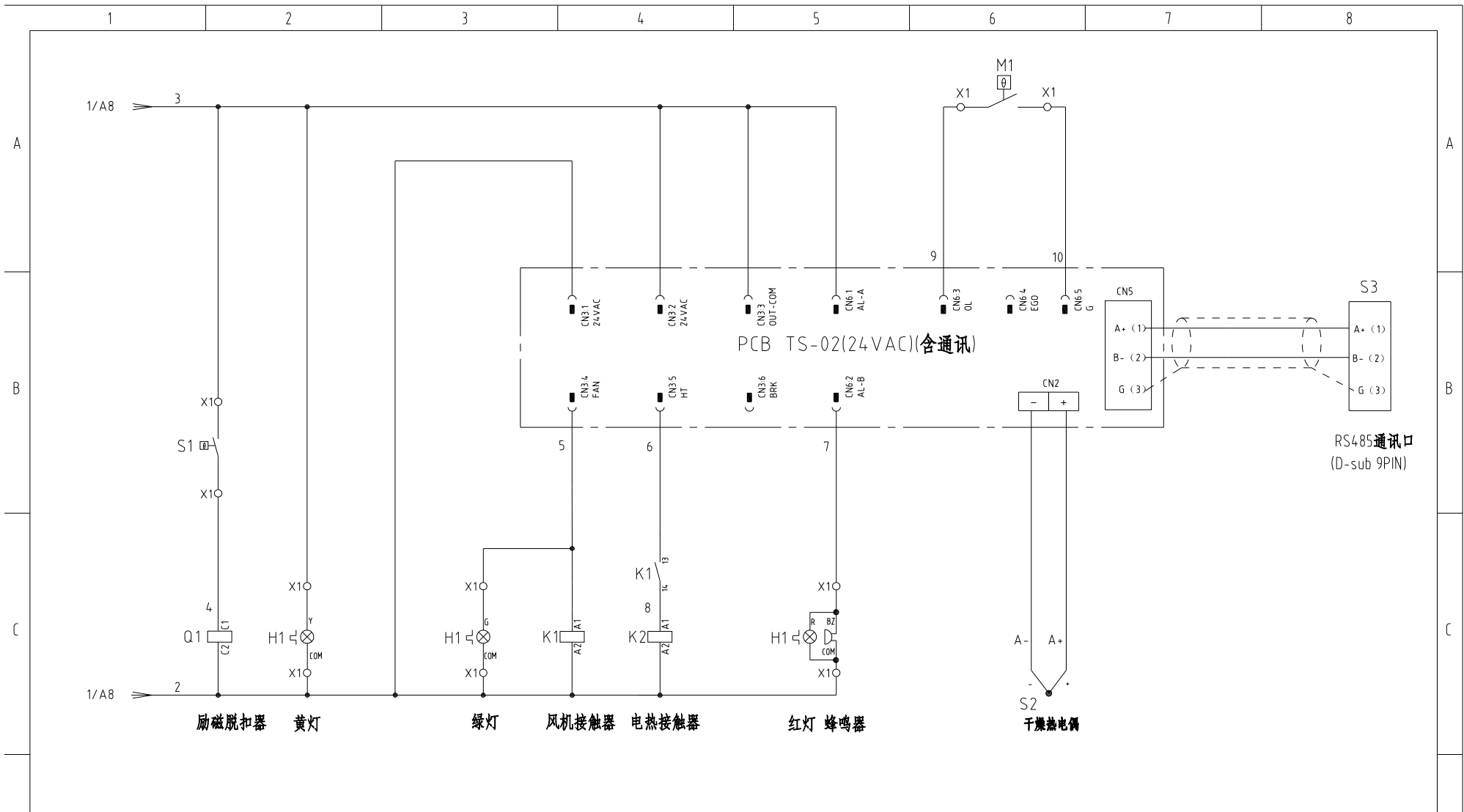

励磁脱扣器

黄灯

绿灯

风机接触器

电热接触器

红灯 蜂鸣器

干燥热电偶

机型版本 Ver.B 注: M1为干燥风机自带过热保护器

制图		版号		A		标题		SEHD-75		图号		比例		第 2 张	
设计		核		准		电气原理图		SEHD-75-CE-230V-A-2		标准		CE		共 4 张	
校对		审核		日期		20210115		 <b>信易电热机械股份有限公司</b> Shini Plastics Technologies, Inc.		机器电压		3φ230V			
标记		更改前		更改后		更改人				日期		机器频率		50Hz	

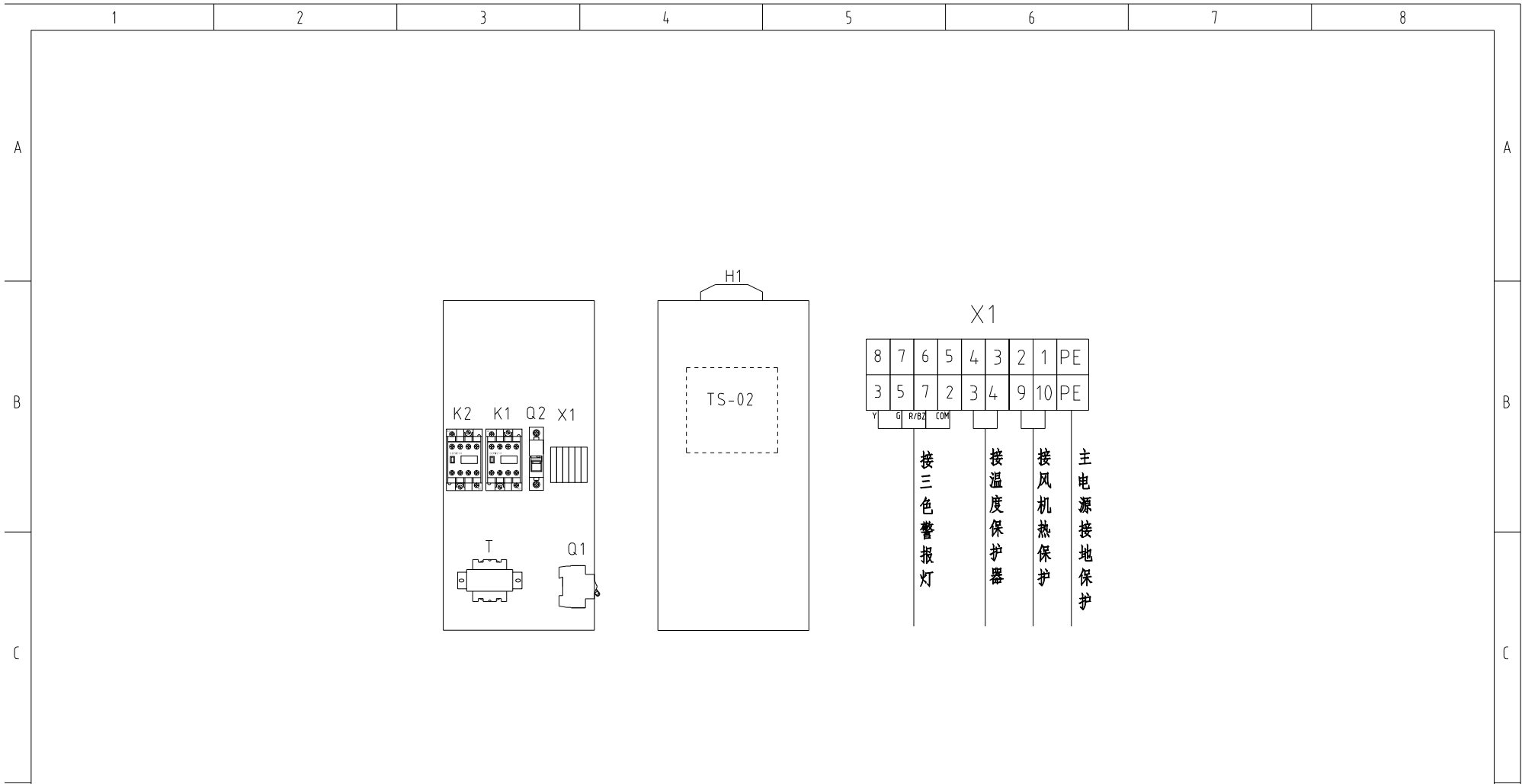

技术要求：1. 主电源线接断路器Q1，不经过端子排，主电源地线接地线端子排。  
2. 干燥风机及干燥电热直接接交流接触器输出端。

机型版本 Ver.B

				制图	版号	A	标题	SEHD-75	图号	SEHD-75-CE-230V-A-3	比例	第 3 张	
				设计	核		电气布置及接线图				标准	CE	共 4 张
				校对	准		 <b>信易电热机械股份有限公司</b> <b>Shini Plastics Technologies, Inc.</b>				机器电压	3φ230V	
标记	更改前	更改后	更改人	日期	审核	日期					20210115	机器频率	50Hz

1		2		3		4		5		6		7		8	
序号/NO.	符号/Symbol	名称/Name		制造商/Manufacturer		型号/Type		规格/Specification		数量/Number	物料编号/Material number		备注/Remark		
	Q1	断路器/Circuit-breaker		TECO		BM-63C/3016S		16A 3P		1	YE40301603000				
		励磁脱扣器/Excitation break away		---		MX		24V 50/60Hz		1	YE40024000000				
A	Q2	断路器/Circuit-breaker		TECO		BM-63C/1003S		3A 1P		1	YE40100203000				
	K1	接触器/Contactor		SIEMENS		3RT6015-1AB01		24V 7A 50/60Hz 1NO		1	YE00601502500				
	K2	接触器/Contactor		SIEMENS		3RT6018-1AB01		24V 17A 50/60Hz		1	YE00601802500				
	T	变压器/Transformer		JIUXIN		IN=230V/200V OUT=24V		80VA		1	YE70023005200				
	PCB	干燥机控制器/PCB		YUYUN		TS-02(24VAC)(含通讯) 宇韵		24V 50/60Hz		1	YE80022401200				
	S4	温度保护器/Overheat protector		EGO		---		115-320 °C		1	BH90115000150		删除		
	S1	温度保护器/Overheat protector		---		---		180°C		1	---		增加(1)		
	S2	热电偶/Thermocouple		SHINI		KTYPE		---		1	---		(1)		
B	S3	通信接口板RS-485(双Dsub-9pin接头)		---		---		---		1	YE90048501200				
		外壳RS485(SAL-700G-A-19)0版		---		---		---		1	YR40048500000				
	M1	风机/Blower		---		---		0.12kW 230V 50HZ		1	---		(1)		
	EH1	电热/Heater		SHINI		---		4.2kW 230V		1	---		(1)		
	X1	弹簧接线端子SK2.5(霍尼韦尔)		Honeywell		SK2.5		2.5mm <sup>2</sup>		2	8 YE60002503200		更改		
		接地端子GK2.5(霍尼韦尔)		Honeywell		GK2.5PE		2.5mm <sup>2</sup> PE		1	YE60002503400				
		终端固定件E/GK系列(霍尼韦尔)		Honeywell		---		GK系列		3	YE60000003900				
	H1	三色警报灯/Alarm lamp		SHINI		红黄绿色优先顺序+蜂鸣器		24V AC/DC		1	BL90002401520		增加		
C															

机版本 Ver.B		注: (1)表示非电控箱内材料													
D					制图		版号	A	标题	SEHD-75	图号		比例		第 4 张
					设计		核		电气元件明细表一	SEHD-75-CE-230V-A-4		标准	CE	共 4 张	
					校对		准		 <b>信易電熱機械股份有限公司</b> <b>Shini Plastics Technologies, Inc.</b>		机器电压	3φ230V			
	标记	更改前	更改后	更改人	日期	审核	日期	20210115		机器频率	50Hz				
	1	2	3	4	5	6	7	8							



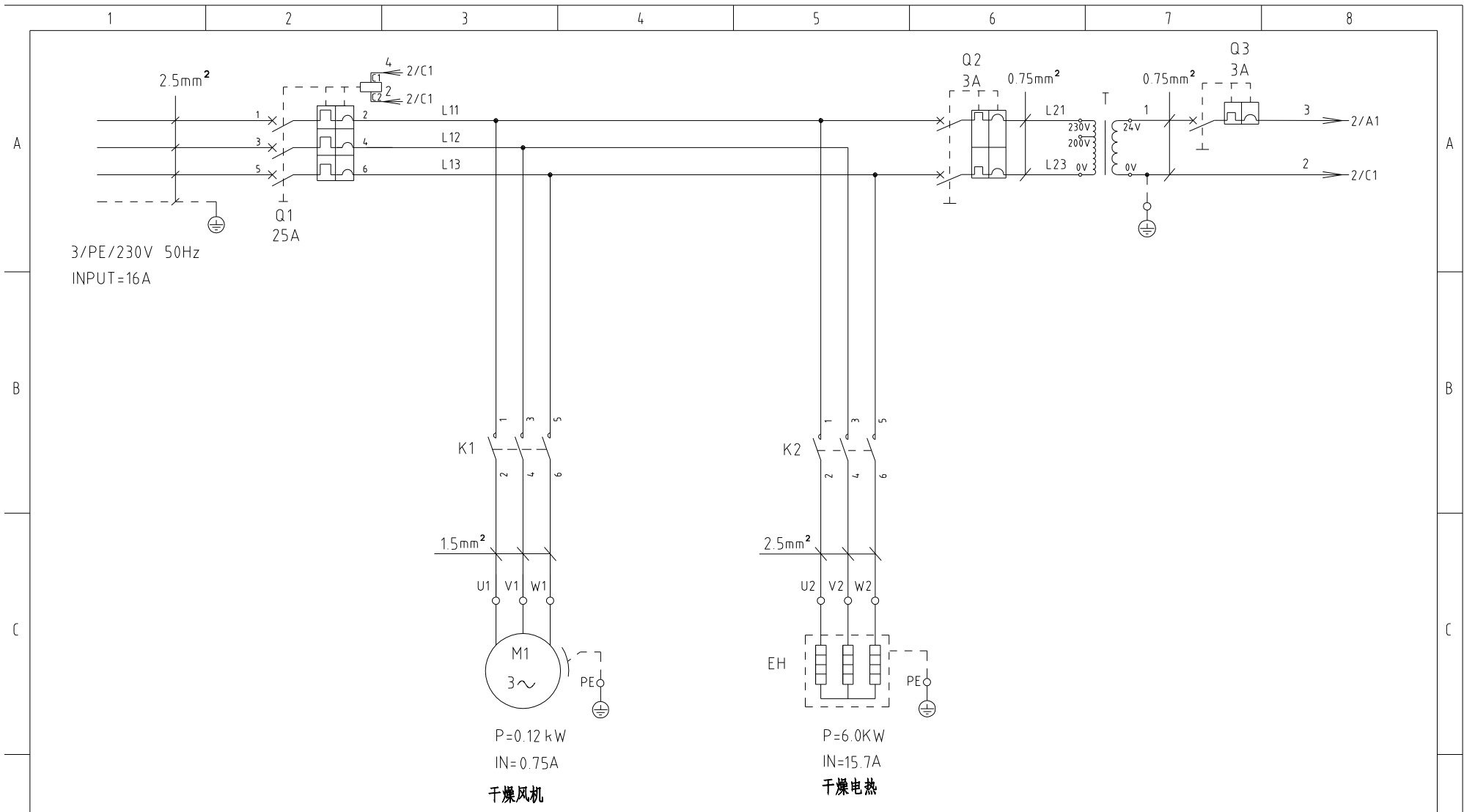

机型版本 Ver.B

				制图	版号	B	标题	SEHD-100	图号	SEHD-100-CE-230V-B-1	比例	第 1 张	
				设计	核		主电路图				标准	CE	共 4 张
				校对	准		 <b>信易電熱機械股份有限公司</b> <b>Shini Plastics Technologies, Inc.</b>				机器电压	3φ230V	
标记	更改前	更改后	更改人	日期	审核	日期					20210115	机器频率	50Hz

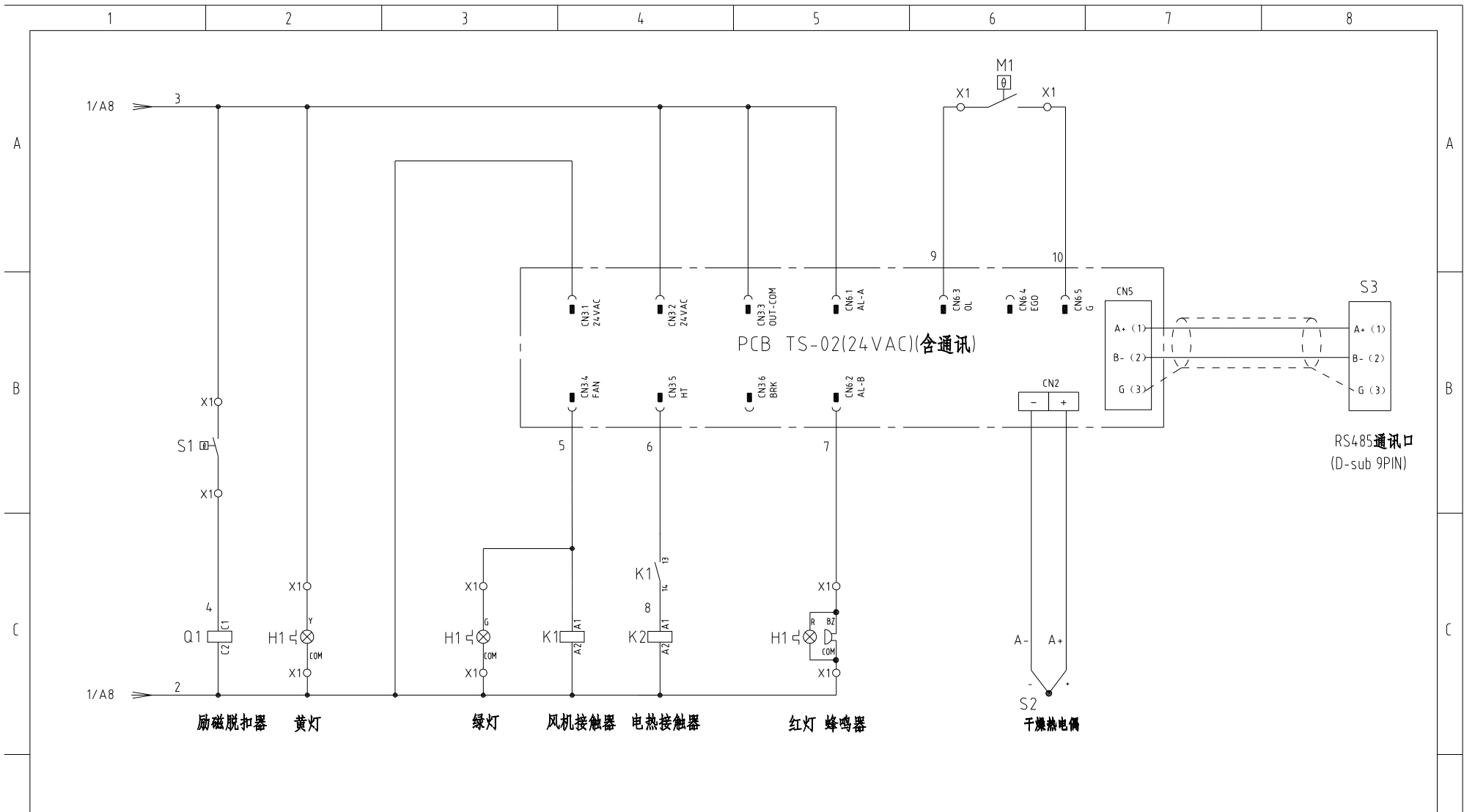

机型版本 Ver.B

注: M1为干燥风机自带过热保护器.

				制图	版号	B	标题	SEHD-100	图号	SEHD-100-CE-230V-B-2	比例	第 2 张	
				设计	核		电气原理图				标准	CE	共 4 张
				校对	准		 <b>信易电热机械股份有限公司</b> Shini Plastics Technologies, Inc.		机器电压		3φ230V		
标记	更改前	更改后	更改人	日期	审核	日期			20210115	机器频率		50Hz	

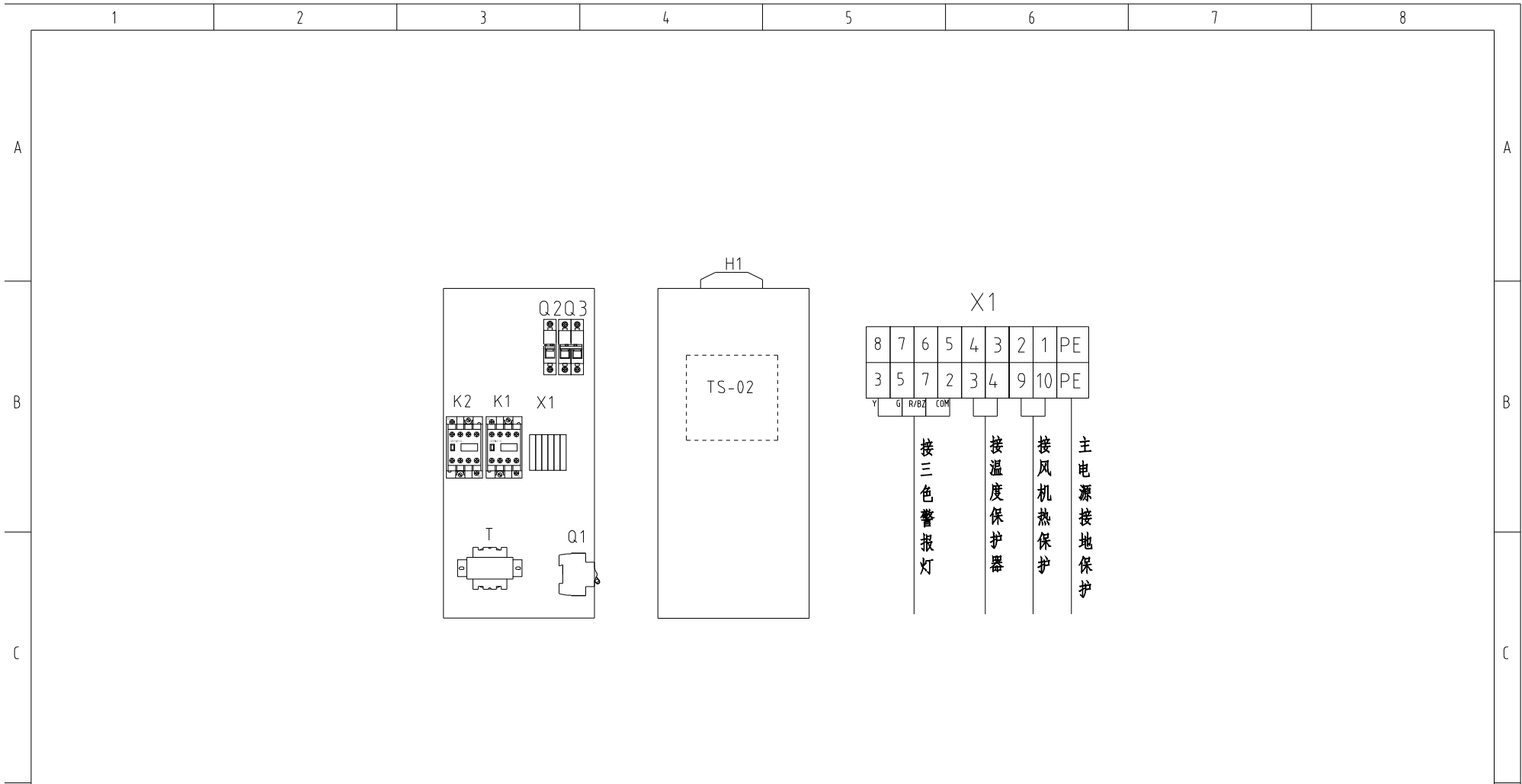

技术要求：1. 主电源线接断路器Q1，不经过端子排，主电源地线接地线端子排。  
2. 干燥风机及干燥电热直接接交流接触器输出端。

机型版本 Ver.B				制图		版号 B		标题 SEHD-100		图号 SEHD-100-CE-230V-B-3		比例	第 3 张
				设计		核 准		电气布置及接线图		标准 CE	共 4 张		D
				校对		日期 20210115		 <b>信易電熱機械股份有限公司</b> <b>Shini Plastics Technologies, Inc.</b>		机器电压		3φ230V	
标记	更改前	更改后	更改人	日期	审核	日期	20210115			机器频率		50Hz	



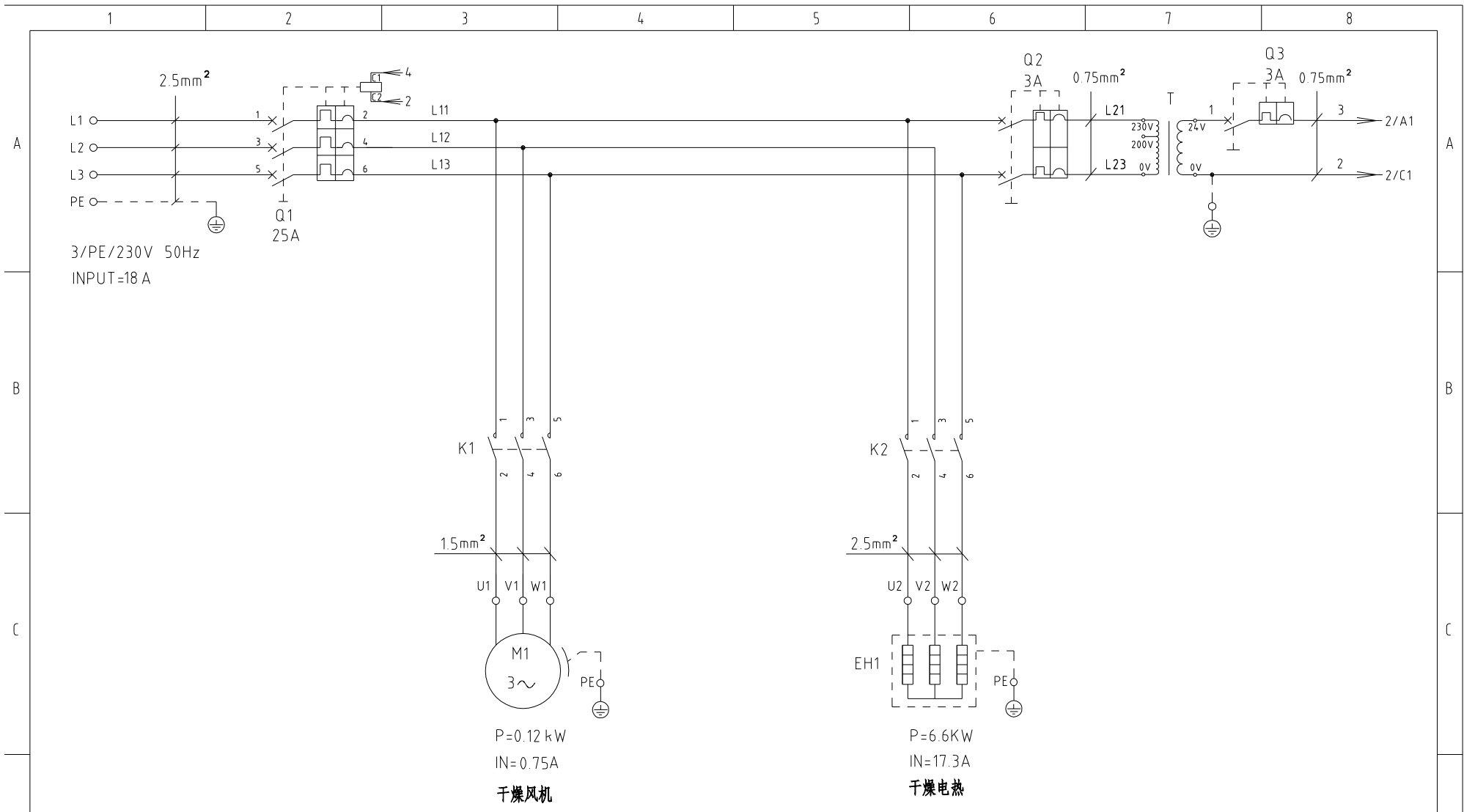

机型版本 Ver.B				制图	版号	A	标题	SEHD-150	图号	SEHD-150-CE-230V-A-1	比例	第 1 张
				设计	核		主电路图			标准	CE	共 4 张
				校对	准		 <b>信易電熱機械股份有限公司</b> <b>Shini Plastics Technologies, Inc.</b>	机器电压	3φ230V			
标记	更改前	更改后	更改人	日期	审核	日期		20210115	机器频率	50Hz		

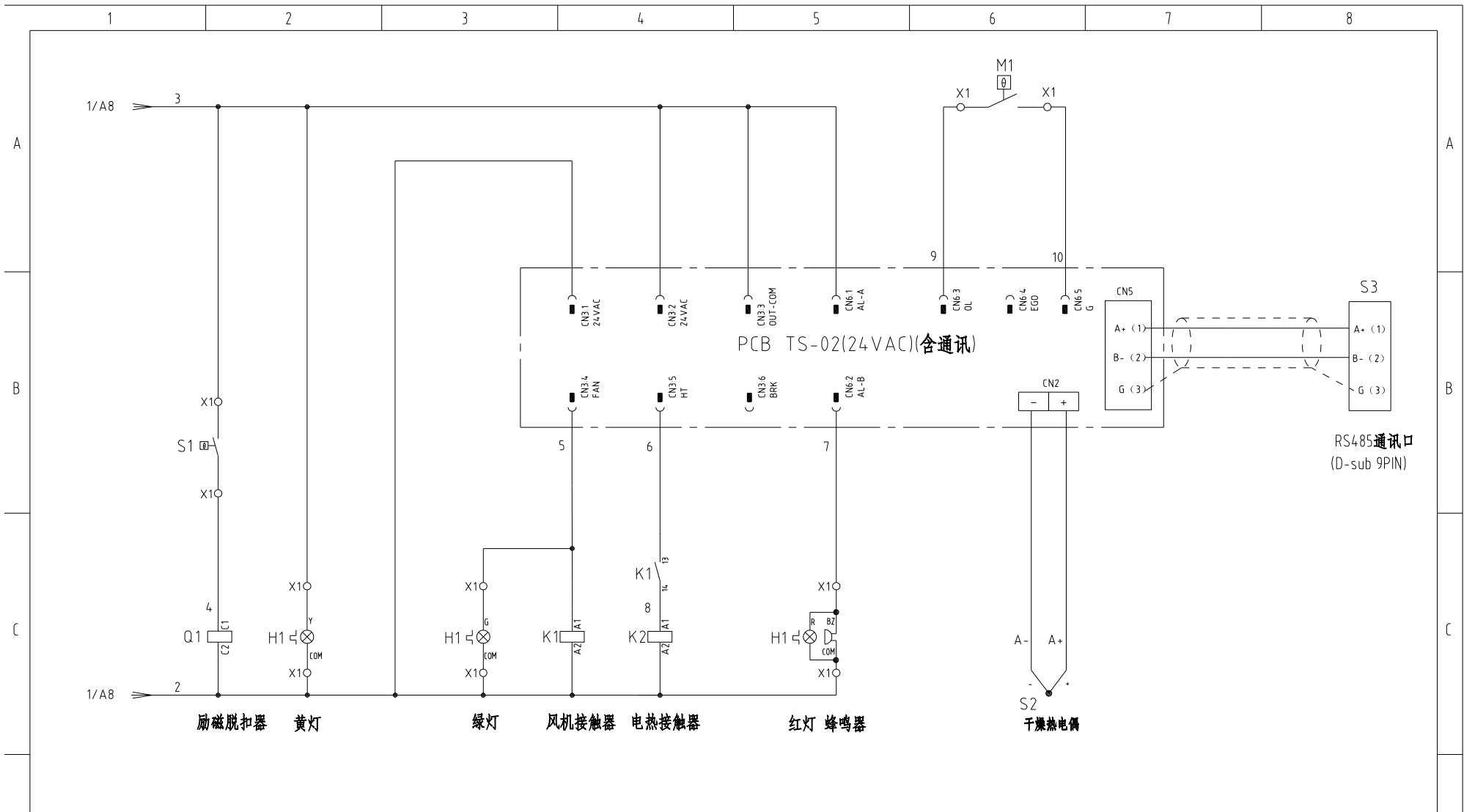

励磁脱扣器    黄灯    绿灯    风机接触器    电热接触器    红灯 蜂鸣器    干燥热电偶

机型版本 Ver.B    注：M1为干燥风机自带过热保护器

D	制图	版号	A	标题	SEHD-150	图号	SEHD-150-CE-230V-A-2	比例	第 2 张
	设计	核准		电气原理图			标准	CE	共 4 张
	校对	核准		 <b>信易电热机械股份有限公司</b> <b>Shini Plastics Technologies, Inc.</b>				机器电压	3φ230V
标记	更改前	更改后	更改人					日期	20210115

1    2    3    4    5    6    7    8

1	2	3	4	5	6	7	8
---	---	---	---	---	---	---	---

A

A

B

B

C

C

D

D

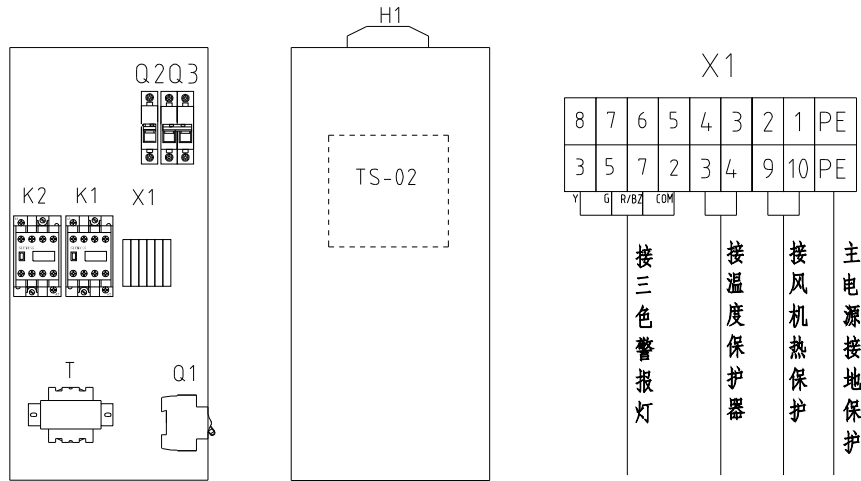

技术要求：1. 主电源线接断路器Q1，不经过端子排，主电源地线接地线端子排。  
2. 干燥风机及干燥电热直接接交流接触器输出端。

机型版本 Ver.B				制图		版号 A		标题 SEHD-150		图号 SEHD-150-CE-230V-A-3		比例	第 3 张
				设计		核准		电气布置及接线图		标准 CE	共 4 张		
				校对		日期 20210115		 <b>信易电热机械股份有限公司</b> <b>Shini Plastics Technologies, Inc.</b>		机器电压		3φ230V	
标记	更改前	更改后	更改人	日期	审核	日期	20210115			机器频率		50Hz	

1

2

3

4

5

6

7

8





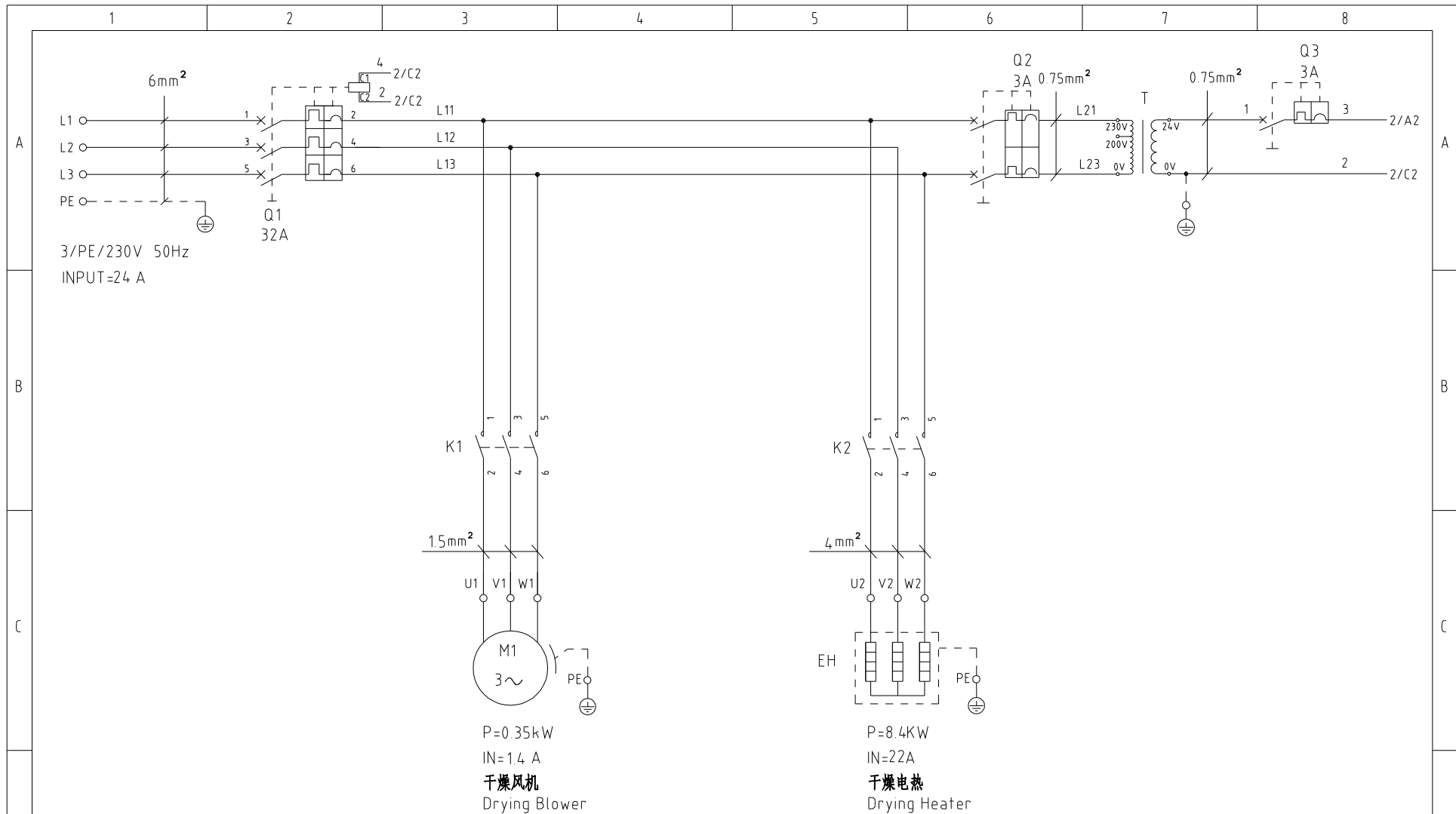

机型版本 Ver.B

				制图	版号	B	标题	SEHD-200	图号	SEHD-200-CE-230V-B-1	比例	第 1 张
				设计	核		主电路图		标准	CE	共 5 张	
				校对	准		 <b>信易電熱機械股份有限公司</b> <b>Shini Plastics Technologies, Inc.</b>	机器电压	3φ230V			
标记	更改前	更改后	更改人	日期	审核	日期		2024.11.19	机器频率	50Hz		

1 2 3 4 5 6 7 8

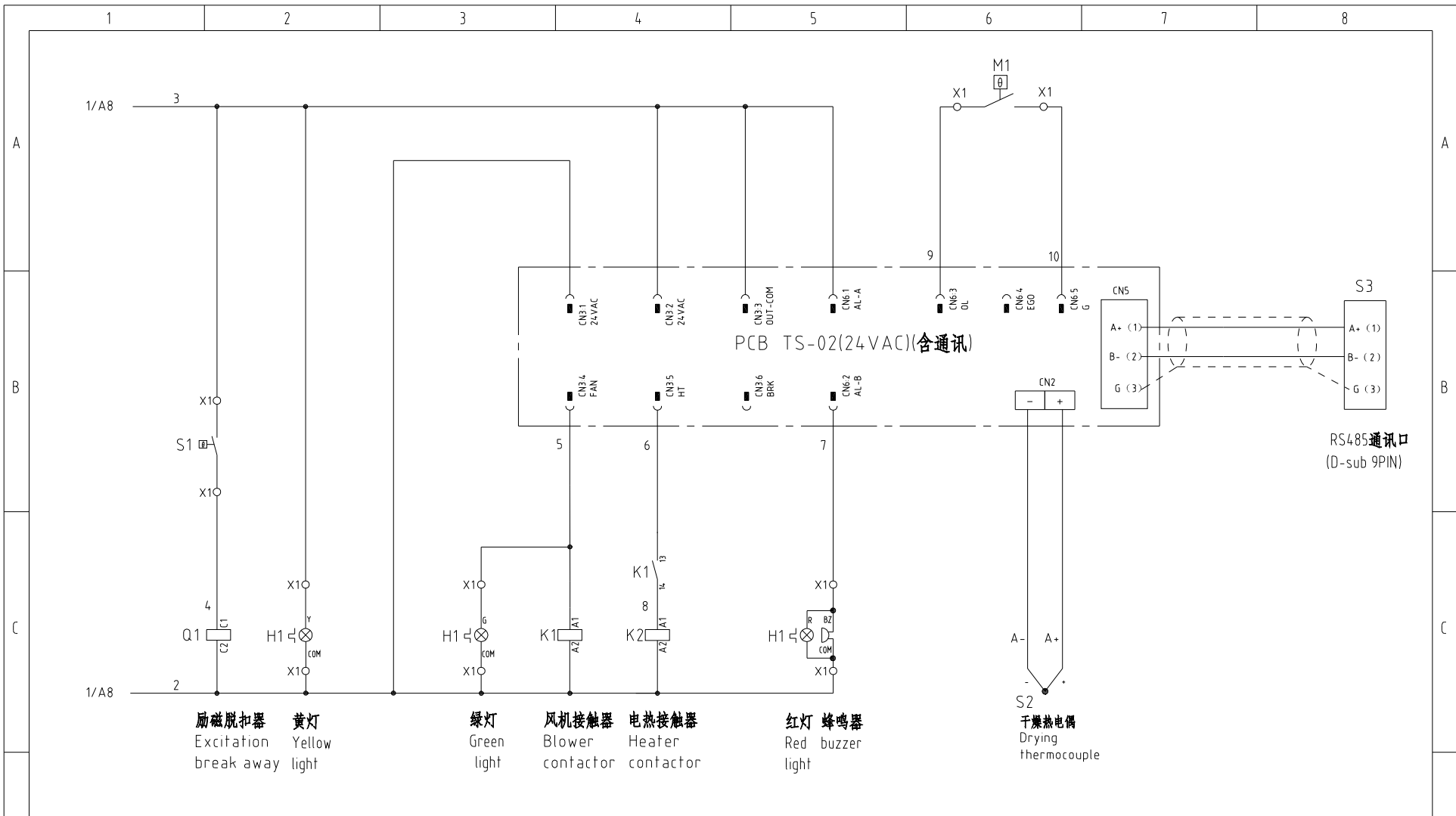

励磁脱扣器  
Excitation  
break away

黄灯  
Yellow  
light

绿灯  
Green  
light

风机接触器  
Blower  
contactor

电热接触器  
Heater  
contactor

红灯 蜂鸣器  
Red buzzer  
light

干燥热电偶  
Drying  
thermocouple

机型版本 Ver.B		注: M1为干燥风机自带过热保护器					制图	版号	B	标题	SEHD-200 控制电路图	图号	SEHD-200-CE-230V-B-2	比例	第 2 张
							设计	核准						标准	CE
							校对	核准						机器电压	3φ230V
标记	更改前	更改后	更改人	日期	审核	日期	2024.11.19							机器频率	50Hz



信易电热机械股份有限公司  
Shini Plastics Technologies, Inc.

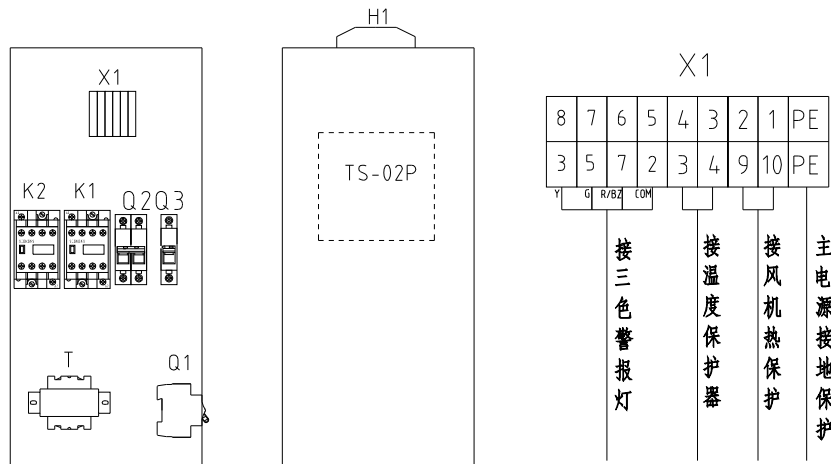

技术要求: 1. 主电源线接断路器Q1, 不经过端子排, 主电源地线接地线端子排。  
2. 干燥风机及干燥电热直接接交流接触器输出端。

机型版本 Ver.B			
标记	更改前	更改后	更改人

制图	版号	B
设计	核准	
校对	日期	2024.11.19
审核	日期	2024.11.19

标题	SEHD-200 电气元件布置及端子接线图
图号	SEHD-200-CE-230V-B-3
 <b>信易電熱機械股份有限公司</b> <b>Shini Plastics Technologies, Inc.</b>	

比例	第 3 张
标准	CE 共 5 张
机器电压	3φ230V
机器频率	50Hz

### 信易辅机RS-485通讯接线示意图

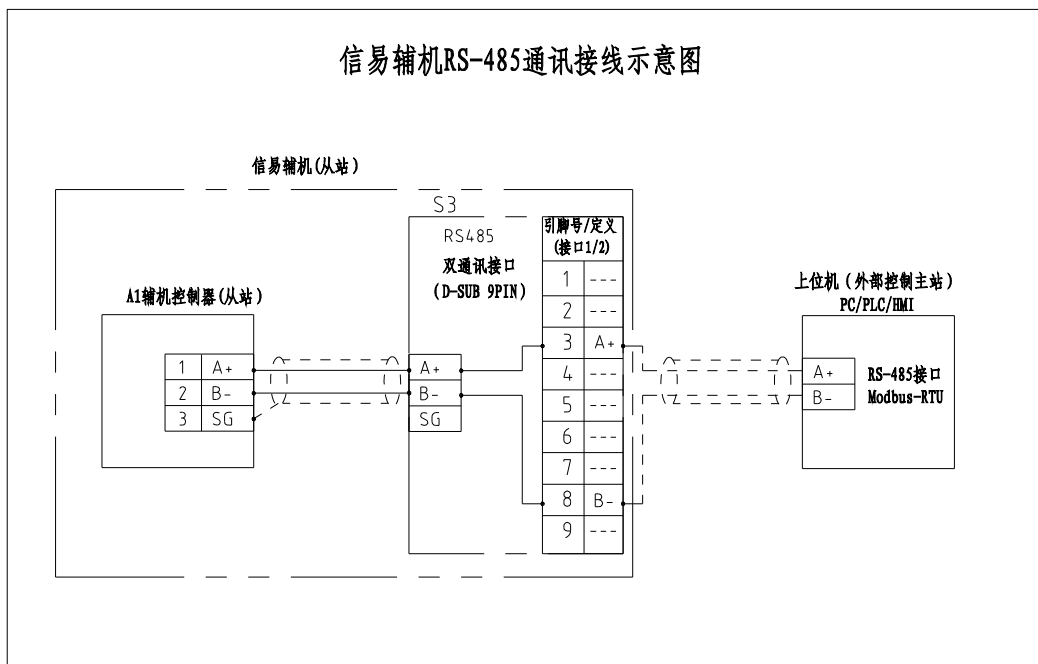

### 信易RS-485接口定义

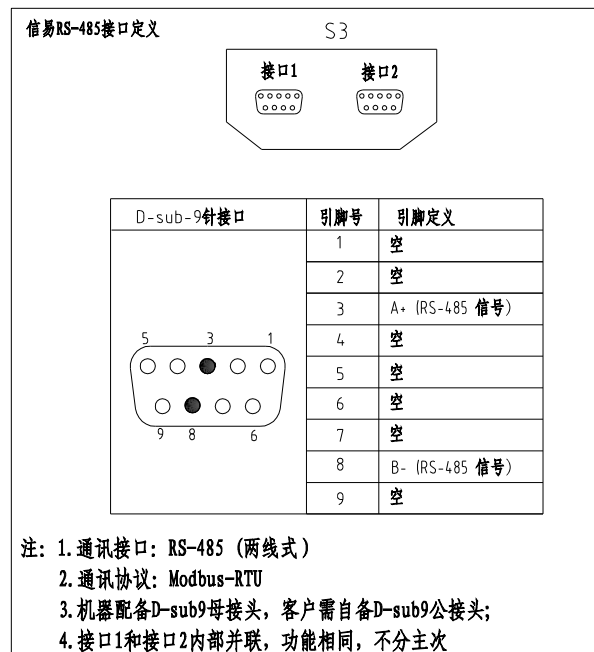

机型版本 Ver.B

				制图	版号	B	标题	SEHD-200 通讯接线图	图号	SEHD-200-CE-230V-B-4	比例	第 4 张
				设计	核				标准	CE	共 5 张	
				校对	准						机器电压	3φ230V
标记	更改前	更改后	更改人	日期	审核	日期	2024.11.19	信易電熱機械股份有限公司 Shini Plastics Technologies, Inc.			机器频率	50Hz

1

2

3

4

5

6

7

8

1		2		3		4		5		6		7		8		
序号/NO	符号/Symbol	名称/Name		制造商/Manufacturer		型号/Type		规格/Specification		单位/unit	数量/Number	物料编号/Material number		备注/Remark		
A	1	Q1	断路器/Circuit-breaker		TECO		BM-63C/3032S		32A 3P		PCS	1	YE40303203000			
	2		励磁脱扣器/Excitation break away		---		MX		24V 50/60Hz		PCS	1	YE40024000000			
	3	Q2	断路器/Circuit-breaker		TECO		BM-63C/2003S		3A 2P		PCS	1	YE40200203000			
	4	Q3	断路器/Circuit-breaker		TECO		BM-63C/1003S		3A 1P		PCS	1	YE40100203000			
	5	K1	接触器/Contactor		SIEMENS		3RT6015-1AB01		24V 7A 50/60Hz 1NO		PCS	1	YE006010502500			
	6	K2	接触器/Contactor		SIEMENS		3RT6027-1AC20		24V 32A 50/60Hz		PCS	1	YE00602702600			
	7	T	变压器/Transformer		JIUXIN		IN=230V/200V OUT=24V		80VA		PCS	1	YE70023005200			
B	8	PCB	干燥机控制器/PCB		PUNP		TS-02P(24VAC)(含通讯)邦普		24V 50/60Hz		PCS	1	YE80022405200			
	9	S3	通信接口板RS-485(双Dsub-9pin接头)		YUYUN		---		---		PCS	1	YE90048501200			
	10		外壳RS485(SAL-700G-A-19)0版		BINGCHEN		---		---		PCS	1	YR40048500000			
	11	X1	弹簧接线端子		HONEYWELL		SK2.5		2.5mm <sup>2</sup>		PCS	8	YE60002503200			
	12		接地端子		HONEYWELL		GK6PE		6mm <sup>2</sup>		PCS	1	YE60000603500			
	13	H1	三色警报灯(红绿黄优先顺序+蜂鸣器)SWI-P-AC/DC24		SHINI		优先级		24V 50/60Hz		PCS	1	BL90002401520		(1)	
	14		终端固定件E/GK系列(霍尼韦尔)		HONEYWELL		---		---		PCS	3	YE60000003900			
C	15	S1	温度保护器/Overheat protector		----		----		130 °C		----	1	----		(1)	
	16	S2	热电偶/Thermocouple		----		K Type		----		----	2	----		(1)	
	17	M1	风机/Blower		----		----		0.35KW 230V 50Hz		----	1	----		(1)	
	18	EH1	电热/Heater		----		----		8.4KW 230V 50Hz		----	1	----		(1)	
机型版本 Ver.B		注: (1)表示非电控箱内材料														
D					制图		版号 B		标题 SEHD-200		图号 SEHD-200-CE-230V-B-5		比例		第 5 张	
					设计		核 准		电气元件明细表一				标准 CE		共 5 张	
					校对				 <b>信易電熱機械股份有限公司</b> <b>Shini Plastics Technologies, Inc.</b>		机器电压		3φ230V			
	标记		更改前		更改后		更改人				日期		机器频率		50Hz	
1		2		3		4		5		6		7		8		

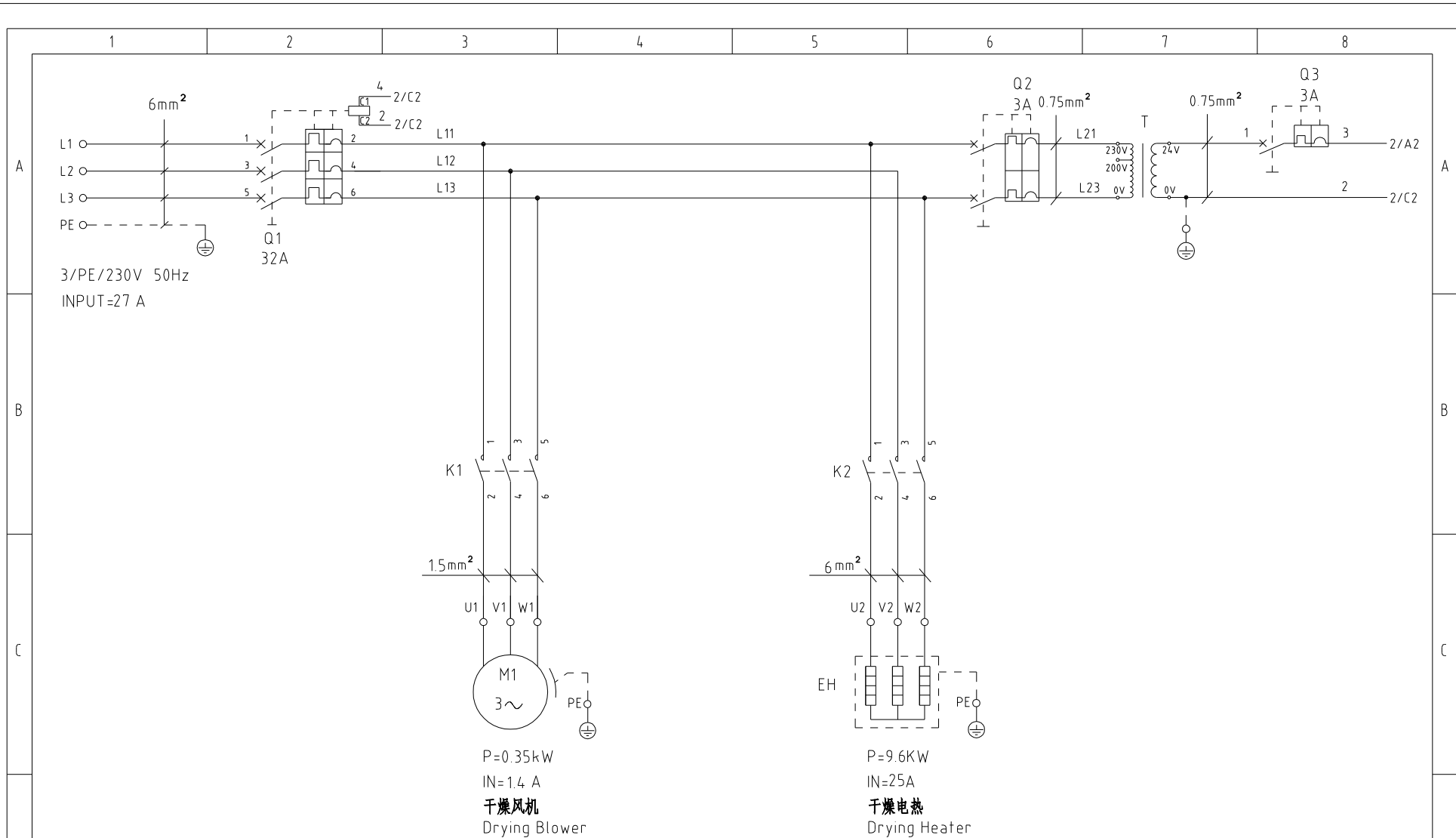

机型版本 Ver.B

				制图		版号	B	标题	SEHD-300 主电路图	图号	SEHD-300-CE-230V-B-1	比例	第 1 张
				设计		核准		 <b>信易電熱機械股份有限公司</b> <b>Shini Plastics Technologies, Inc.</b>	标准	CE	共 5 张		
				校对		日期	2024.11.19		机器电压	3φ230V	机器频率	50Hz	
标记	更改前	更改后	更改人	日期	审核	日期							

1 2 3 4 5 6 7 8

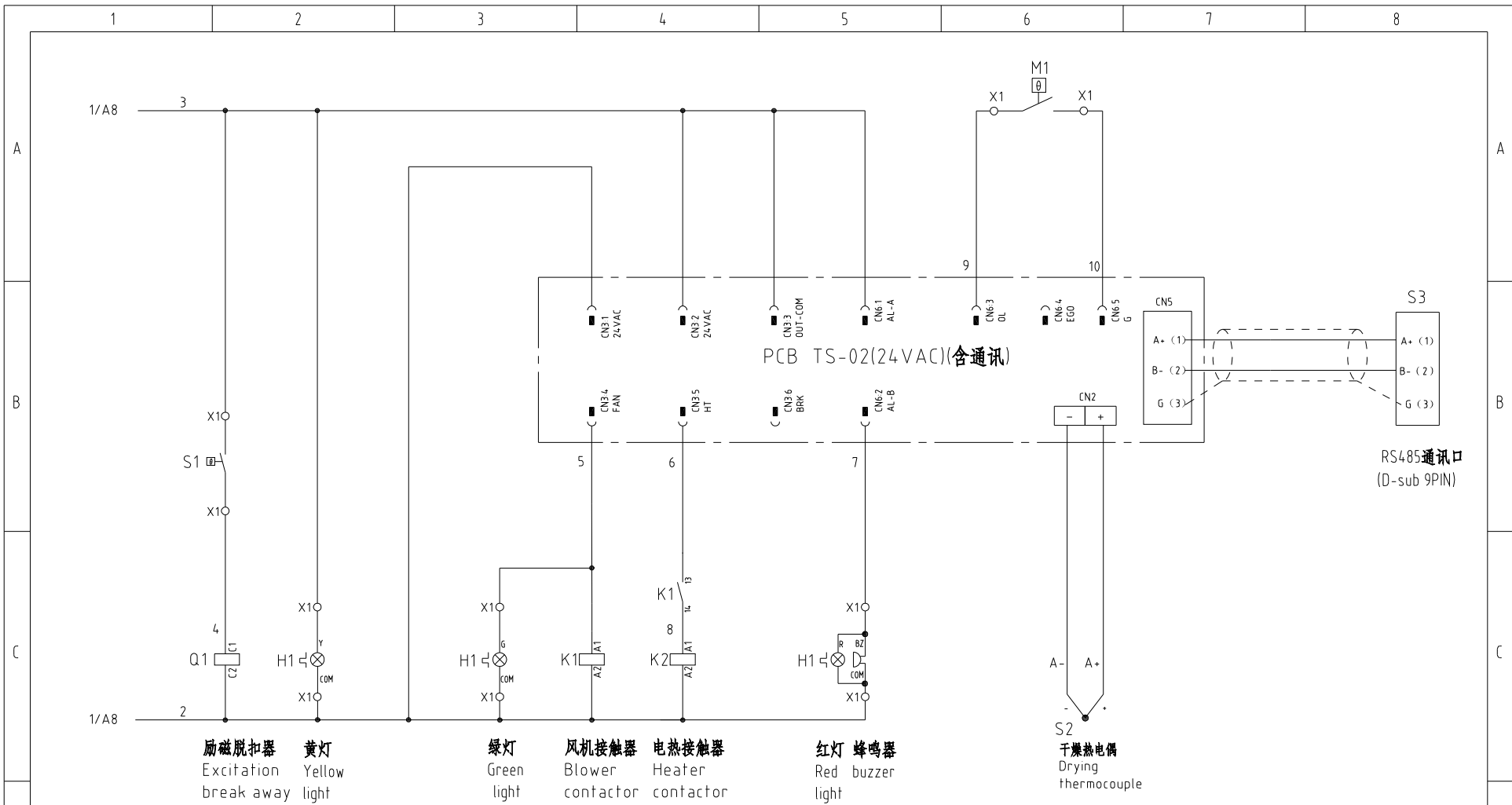

励磁脱扣器  
Excitation  
break away light

黄灯  
Yellow  
light

绿灯  
Green  
light

风机接触器  
Blower  
contactor

电热器接触器  
Heater  
contactor

红灯 蜂鸣器  
Red  
buzzer  
light

干燥热偶  
Drying  
thermocouple

机型版本 Ver.B 注: M1为干燥风机自带过热保护器

制图	版号	B
设计	核准	
校对	核准	
标记	更改前	更改后
	更改人	日期
	审核	日期
		2024.11.19

标题 SEHD-300 控制电路图  
图号 SEHD-300-CE-230V-B-2

**SHINI** 信易电热机械股份有限公司  
Shini Plastics Technologies, Inc.

比例	第 2 张
标准	CE
机器电压	3φ230V
机器频率	50Hz

RS485通讯口  
(D-sub 9PIN)

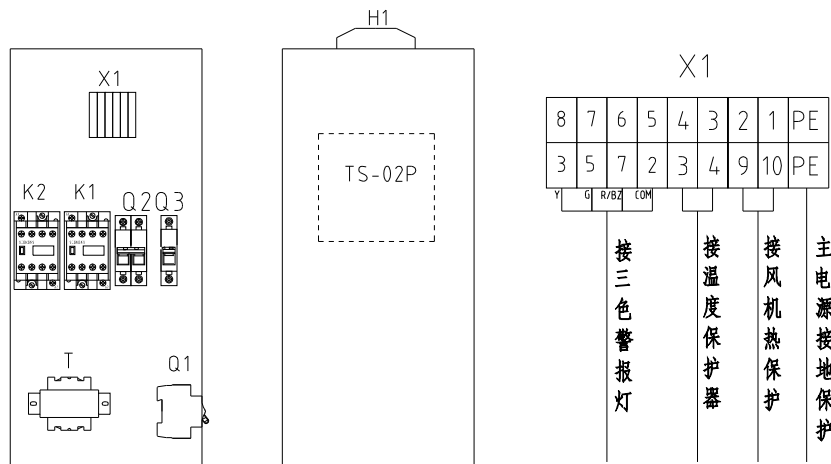

技术要求: 1. 主电源线接断路器Q1, 不经过端子排, 主电源地线接地线端子排。  
 2. 干燥风机及干燥电热直接接交流接触器输出端。

机型版本 Ver.B			
标记	更改前	更改后	更改人

制图	版号	B
设计	核准	
校对	核准	
日期	日期	2024.11.19

标题	SEHD-300 电气元件布置及端子接线图
图号	SEHD-300-CE-230V-B-3
 <b>信易电热机械股份有限公司</b> <b>Shini Plastics Technologies, Inc.</b>	

比例	第 3 张
标准	CE 共 5 张
机器电压	3φ230V
机器频率	50Hz



### 信易辅机RS-485通讯接线示意图

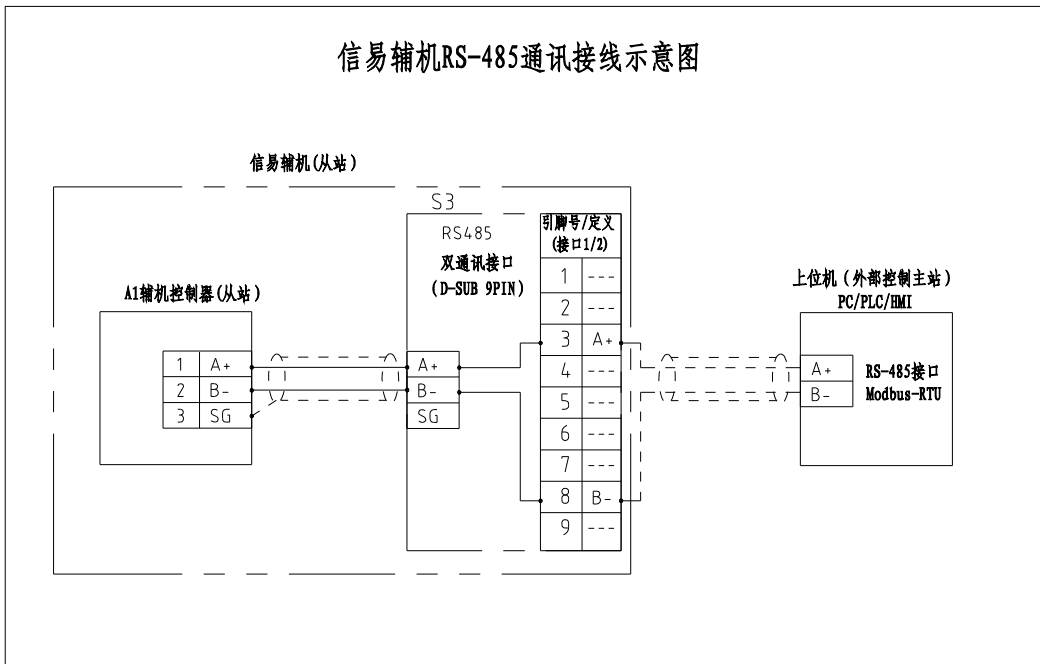

### 信易RS-485接口定义

S3

D-sub-9针接口	引脚号	引脚定义
	1	空
	2	空
	3	A+ (RS-485 信号)
	4	空
	5	空
	6	空
	7	空
	8	B- (RS-485 信号)
	9	空

- 注: 1. 通讯接口: RS-485 (两线式)  
 2. 通讯协议: Modbus-RTU  
 3. 机器配备D-sub9母接头, 客户需自备D-sub9公接头;  
 4. 接口1和接口2内部并联, 功能相同, 不分主次

机型版本 Ver.B			
标记	更改前	更改后	更改人

制图	版号 B	标题 SEHD-300 通讯接线图	图号 SEHD-300-CE-230V-B-4
设计	核准	<b>信易电热机械股份有限公司</b> Shini Plastics Technologies, Inc.	比例
校对	日期 2024.11.19		标准 CE
审核	日期	机器电压	第 4 张
		机器频率	共 5 张
			3φ230V
			50Hz

第 4 张
共 5 张
3φ230V
50Hz

1		2		3		4		5		6		7		8			
序号/NO	符号/Symbol	名称/Name	制造商/Manufacturer	型号/Type	规格/Specification	单位/unit	数量/Number	物料编号/Material number	备注/Remark								
A	1	Q1	断路器/Circuit-breaker	TECO	BM-63C/3040S	40A 3P	PCS	1	YE40304003000								
	2		励磁脱扣器/Excitation break away	---	MX	24V 50/60Hz	PCS	1	YE40024000000								
	3	Q2	断路器/Circuit-breaker	TECO	BM-63C/2003S	3A 2P	PCS	1	YE40200203000		A						
	4	Q3	断路器/Circuit-breaker	TECO	BM-63C/1003S	3A 1P	PCS	1	YE40100203000								
	5	K1	接触器/Contactor	SIEMENS	3RT6015-1AB01	24V 7A 50/60Hz 1NO	PCS	1	YE00601502500								
	6	K2	接触器/Contactor	SIEMENS	3RT6027-1AC20	24V 32A 50/60Hz	PCS	1	YE00602702600								
	7	T	变压器/Transformer	JIUXIN	IN=230V/200V OUT=24V	80VA	PCS	1	YE70023005200								
B	8	PCB	干燥机控制器/PCB	PUNP	TS-02P(24VAC)(含通讯)邦普	24V 50/60Hz	PCS	1	YE80022405200								
	9	S3	通信接口板RS-485(双Dsub-9pin接头)	YUYUN	---	---	PCS	1	YE90048501200								
	10		外壳RS485(SAL-700G-A-19)0版	BINGCHEN	---	---	PCS	1	YR40048500000								
	11	X1	弹簧接线端子	HONEYWELL	SK2.5	2.5mm <sup>2</sup>	PCS	8	YE60002503200		B						
	12		接地端子	HONEYWELL	GK6PE	6mm <sup>2</sup>	PCS	1	YE60000603500								
	13	H1	三色警报灯(红绿黄优先顺序+蜂鸣器)SWI-P-AC/DC24	SHINI	优先级	24V 50/60Hz	PCS	1	BL90002401520								
	14		终端固定件E/GK系列(霍尼韦尔)	HONEYWELL	---	---	PCS	3	YE60000003900								
C	15	S1	温度保护器/Overheat protector	----	----	130 °C	----	1	----	(1)							
	16	S2	热电偶/Thermocouple	----	K Type	----	----	2	----	(1)							
	17	M1	风机/Blower	----	----	0.35KW 230V 50Hz	----	1	----	(1)							
	18	EH1	电热/Heater	----	----	9.6KW 230V 50Hz	----	1	----	(1)							
C																	
机型版本 Ver.B		注: (1)表示非电控箱内材料															
D					制图			版号	B	标题	SEHD-300	图号	SEHD-300-CE-230V-B-5		比例	第 5 张	
					设计			核		电气元件明细表一				标准	CE	共 5 张	
					校对			准		 <b>信易電熱機械股份有限公司</b> <b>Shini Plastics Technologies, Inc.</b>		机器电压		3φ230V			
	标记	更改前	更改后	更改人	日期	审核	日期	2024.11.19	机器频率			50Hz					
1		2		3		4		5		6		7		8			

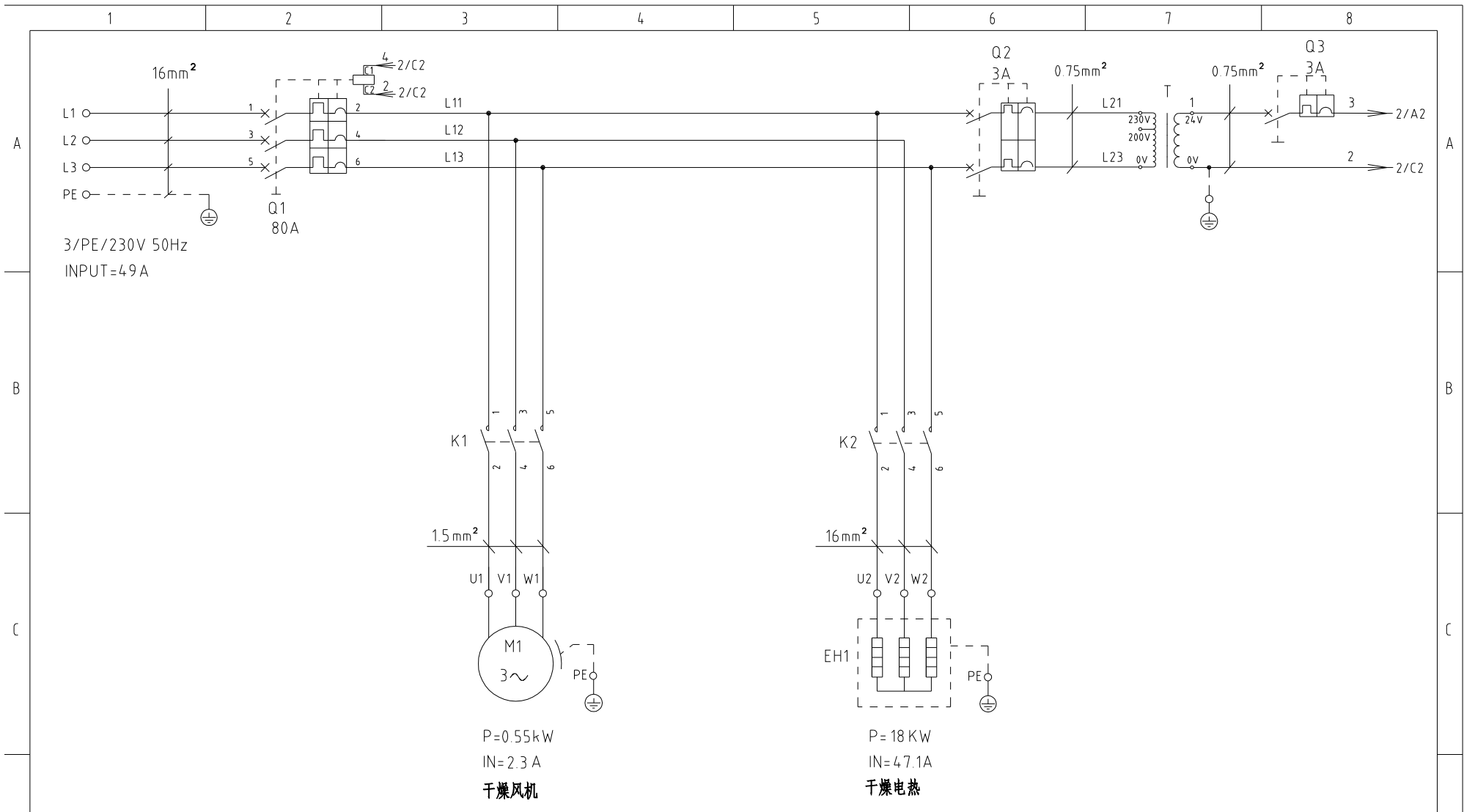

机型版本 Ver.B

			制图	版号	A	标题	SEHD-400	图号	SEHD-400-CE-230V-A-1	比例	第 1 张
			设计	核		主电路图				标准	CE
			校对	准		 <b>信易电热机械股份有限公司</b> <b>Shini Plastics Technologies, Inc.</b>			机器电压	3φ230V	
标记	更改前	更改后	更改人	日期	日期				20210115	机器频率	50Hz

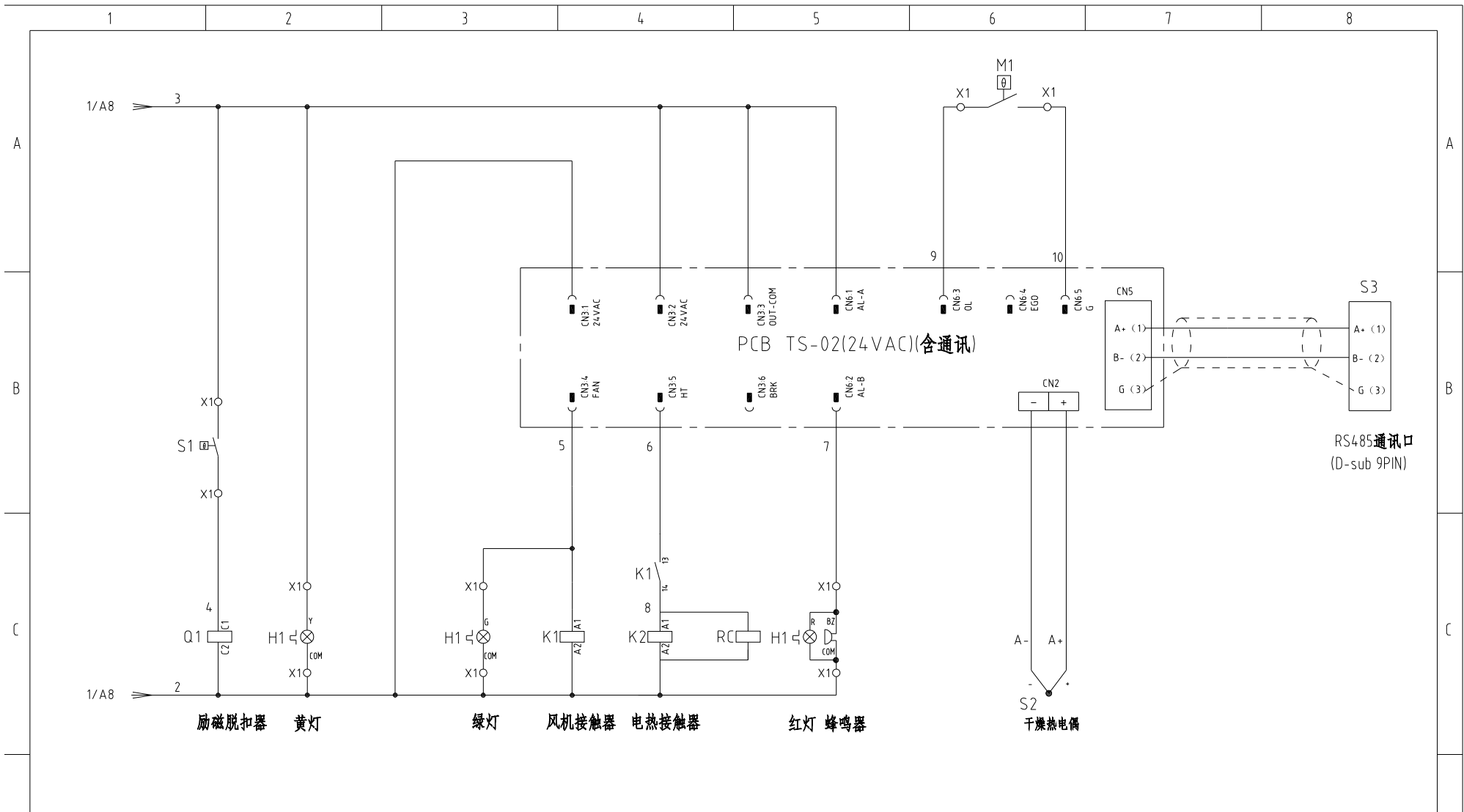

励磁脱扣器    黄灯    绿灯    风机接触器    电热接触器    红灯 蜂鸣器    干燥热电偶

机型版本 Ver.B		注：M1为干燥风机自带过热保护器				制图	版号	A	标题	SEHD-400	图号	SEHD-400-CE-230V-A-2	比例	第 2 张
						设计	核		电气原理图			标准	CE	共 4 张
						校对	准		 <b>信易电热机械股份有限公司</b> Shini Plastics Technologies, Inc.			机器电压	3φ230V	
标记	更改前	更改后	更改人	日期	审核	日期	20210115	机器频率				50Hz		

A

B

C

A

B

C

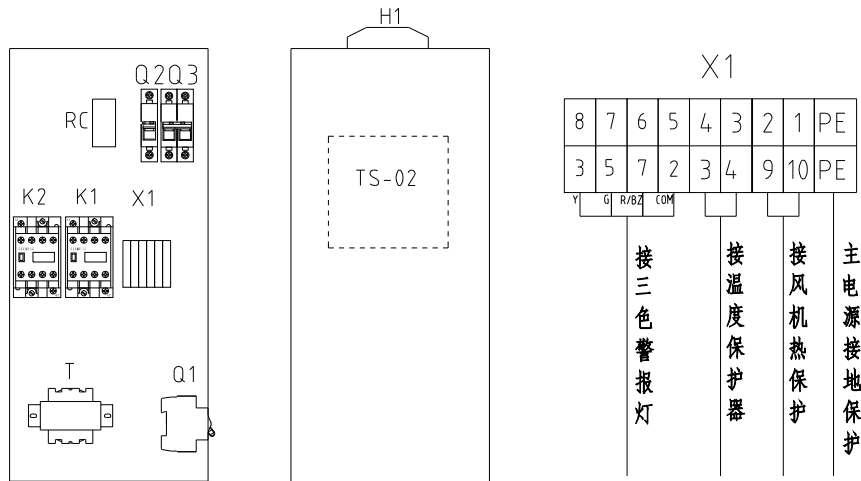

技术要求：1. 主电源线接断路器Q1，不经过端子排，主电源地线接地线端子排。  
2. 干燥风机及干燥电热直接接交流接触器输出端。

机型版本 Ver.B

D					制图	版号	A	标题	SEHD-400	图号	SEHD-400-CE-230V-A-3	比例	第 3 张
					设计	核 准		电气布置及接线图		标准	CE	共 4 张	
					校对					机器电压	3φ230V		
	标记	更改前	更改后	更改人	日期	审核	日期	20210115	 <b>信易电热机械股份有限公司</b> Shini Plastics Technologies, Inc.		机器频率	50Hz	



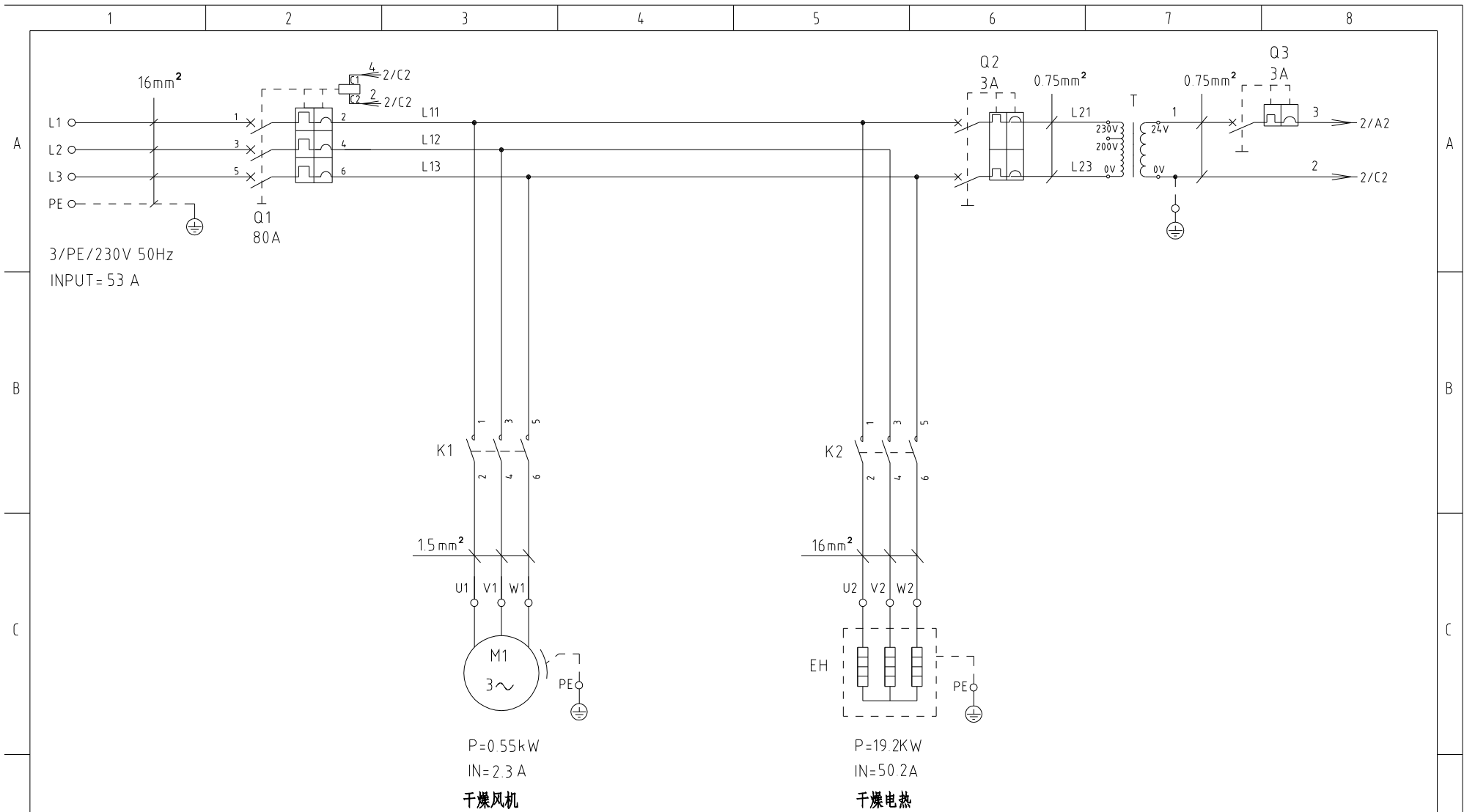

机型版本 Ver.B

D					制图	版号	A	标题	SEHD-500	图号	SEHD-500-CE-230V-A-1	比例	第 1 张
					设计	核准		主电路图			标准	CE	共 4 张
					校对			 <b>信易电热机械股份有限公司</b> <b>Shini Plastics Technologies, Inc.</b>	机器电压	3φ230V			
	标记	更改前	更改后	更改人	日期	审核	日期		20210115	机器频率	50Hz		

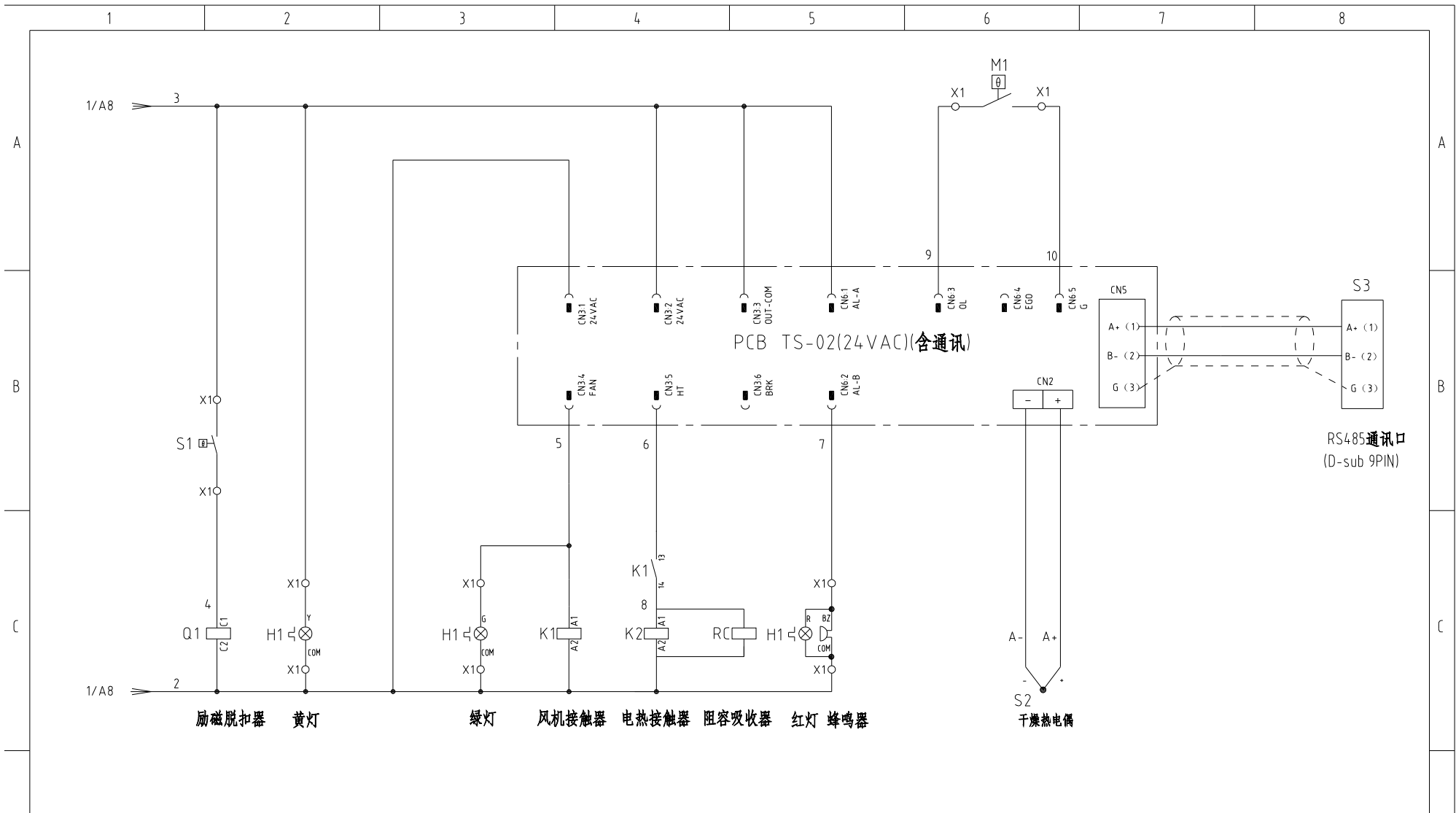

励磁脱扣器 黄灯 绿灯 风机接触器 电热接触器 阻容吸收器 红灯 蜂鸣器 干燥热电偶

机型版本 Ver.B		注: M1为干燥风机自带过热保护器			制图	版号	A	标题	SEHD-500	图号	SEHD-500-CE-230V-A-2	比例	第 2 张	
					设计	核准		电气原理图				标准	CE	共 4 张
					校对	日期	20210115	 <b>信易电热机械股份有限公司</b> Shini Plastics Technologies, Inc.		机器电压		3φ230V		
标记		更改前	更改后	更改人	日期		机器频率			50Hz				



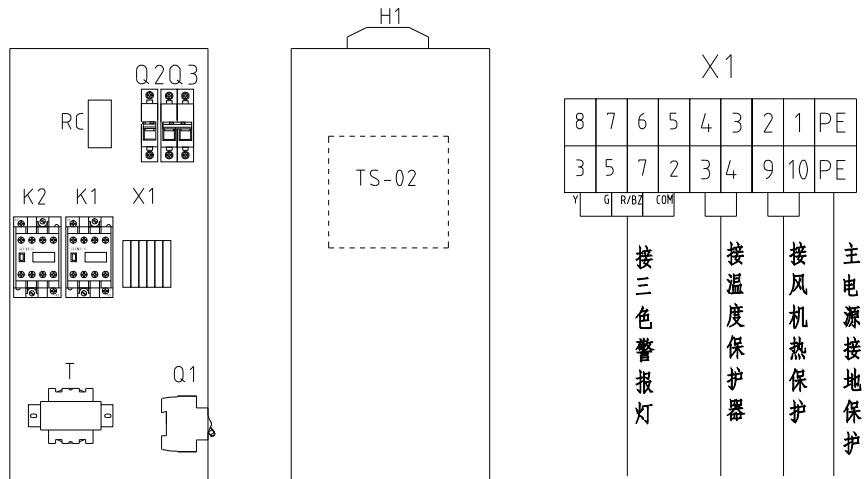

技术要求：1. 主电源线接断路器Q1，不经过端子排，主电源地线接地线端子排。  
2. 干燥风机及干燥电热直接接交流接触器输出端。

机型版本 Ver.B				制图	版号	A	标题	SEHD-500	图号	SEHD-500-CE-230V-A-3	比例	第 3 张	
				设计	核		电气布置及接线图				标准	CE	共 4 张
				校对	准		 <b>信易电热机械股份有限公司</b> Shini Plastics Technologies, Inc.				机器电压	3φ230V	
标记	更改前	更改后	更改人	日期	审核	日期					20210115	机器频率	50Hz

1	2	3	4	5	6	7	8	
序号/NO.	符号/Symbol	名称/Name	制造商/Manufacturer	型号/Type	规格/Specification	数量/Number	物料编号/Material number	备注/Remark
1	Q1	断路器/Circuit-breaker	TECO	BM-100D/3080S	80A 3P	1	YE40308003000	
2		励磁脱扣器/Excitation break away	---	MX	24V 50/60Hz	1	YE40024000000	
3	Q2	断路器/Circuit-breaker	TECO	BM-63C/2003S	3A 2P	1	YE40200203000	
4	Q3	断路器/Circuit-breaker	TECO	BM-63C/1003S	3A 1P	1	YE40100203000	
5	K1	接触器/Contactor	SIEMENS	3RT6015-1AB01	24V 7A 50/60Hz 1NO	1	YE00601502500	
6	K2	接触器/Contactor	SIEMENS	3RT5044-1AC20	24V 65A 50/60Hz	1	YE00504402600	
7	T	变压器/Transformer	JIUXIN	IN=230V/200V OUT=24V	180VA	1	YE70023005400	
8	PCB	干燥机控制器/PCB	PUNP	TS-02P(24VAC)(含通讯)邦普	24V 50/60Hz	1	YE80022405200	
9	S1	温度保护器/Overheat protector	EGO	---	115-320 °C	1	BH90115000150	删除
10	S1	温度保护器/Overheat protector	---	---	180°C		---	增加(1)
11	S2	热电偶/Thermocouple	SHINI	KTYPE	---	1	---	(1)
12	S3	通信接口板RS-485(双Dsub-9pin接头)	---	---	---	1	YE90048501200	
13		外壳RS485(SAL-700G-A-19)0版	---	---	---	1	YR40048500000	
14	M1	风机/Blower	---	---	0.55kW 230V 50HZ	1	---	(1)
15	EH1	电热/Heater	SHINI	---	19.2kW 230V	1	---	(1)
16	X1	弹簧接线端子SK2.5(霍尼韦尔)	Honeywell	SK2.5	2.5mm <sup>2</sup>	2- 8	YE60002503200	更改
17		接地端子GK16(霍尼韦尔)	Honeywell	GK16	16mm <sup>2</sup> PE	1	YE60001603200	
18	RC	阻容吸收器	YUYUN	SA-RCS2	PCS	1	YE90000200000	
19		终端固定件E/GX系列(霍尼韦尔)	Honeywell	--	GX系列	4	YE60000003900	
20	H1	三色警报灯/Alarm lamp	SHINI	红黄绿色优先顺序+蜂鸣器	24V AC/DC	1	BL90002401520	增加

机型版本 Ver.B		注: (1)表示非电控箱内材料								
			制图	版号	A	标题	SEHD-500	图号	比例	第 4 张
			设计	核		电气元件明细表一	SEHD-500-CE-230V-A-4	标准	CE	共 4 张
			校对	准		 <b>信易電熱機械股份有限公司</b> <b>Shini Plastics Technologies, Inc.</b>		机器电压	3φ230V	
标记	更改前	更改后	更改人	日期	20210115			机器频率	50Hz	

1 2 3 4 5 6 7 8

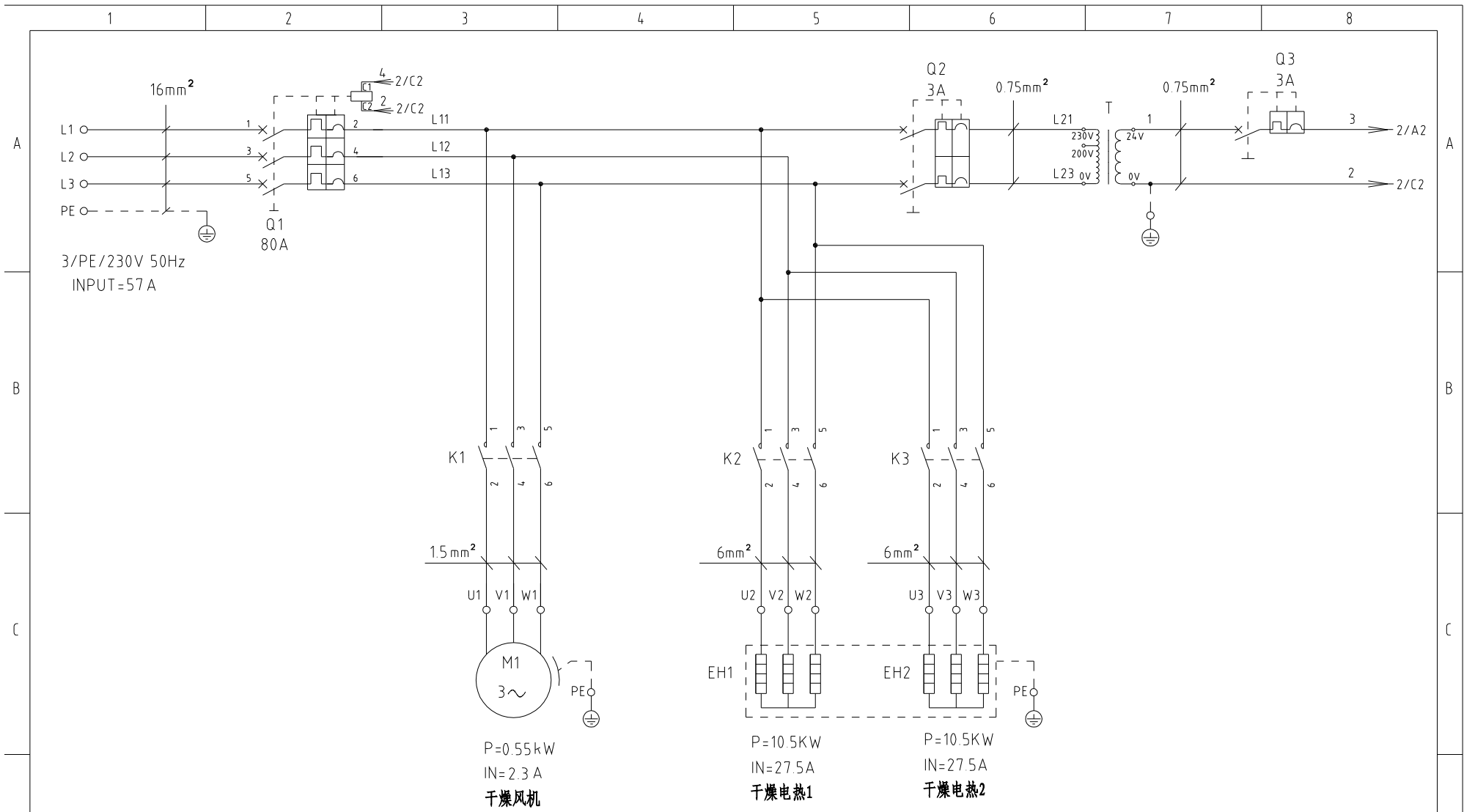

机型版本 Ver.B

D					制图	版号	A	标题	SEHD-600	图号	SEHD-600-CE-230V-A-1	比例	第 1 张	
					设计	核		主电路图			标准	CE	共 4 张	
					校对	准		 <b>信易电热机械股份有限公司</b> <b>Shini Plastics Technologies, Inc.</b>					机器电压	3φ230V
	标记	更改前	更改后	更改人	日期	审核	日期						20210115	机器频率

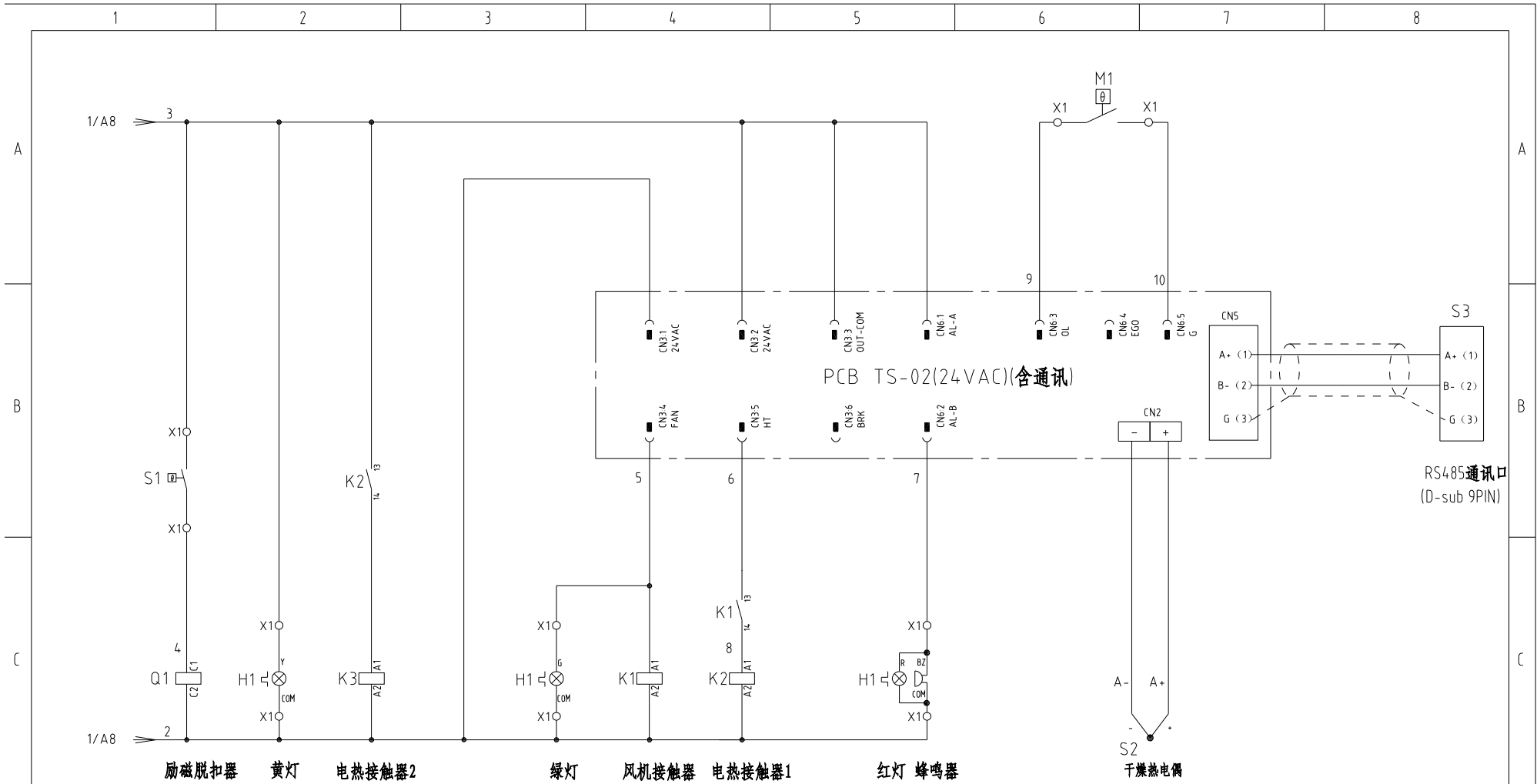

机型版本 Ver.B		注：M1为干燥风机自带过热保护器。			制图	版号	A	标题	SEHD-600	图号	SEHD-600-CE-230V-A-2	比例	第 2 张	
					设计	核准			电气原理图			标准	CE	共 4 张
					校对							机器电压	3φ230V	
标记	更改前	更改后	更改人	日期	审核	日期	20210115		<b>SHINI</b> 信易电热机械股份有限公司 Shini Plastics Technologies, Inc.			机器频率	50Hz	

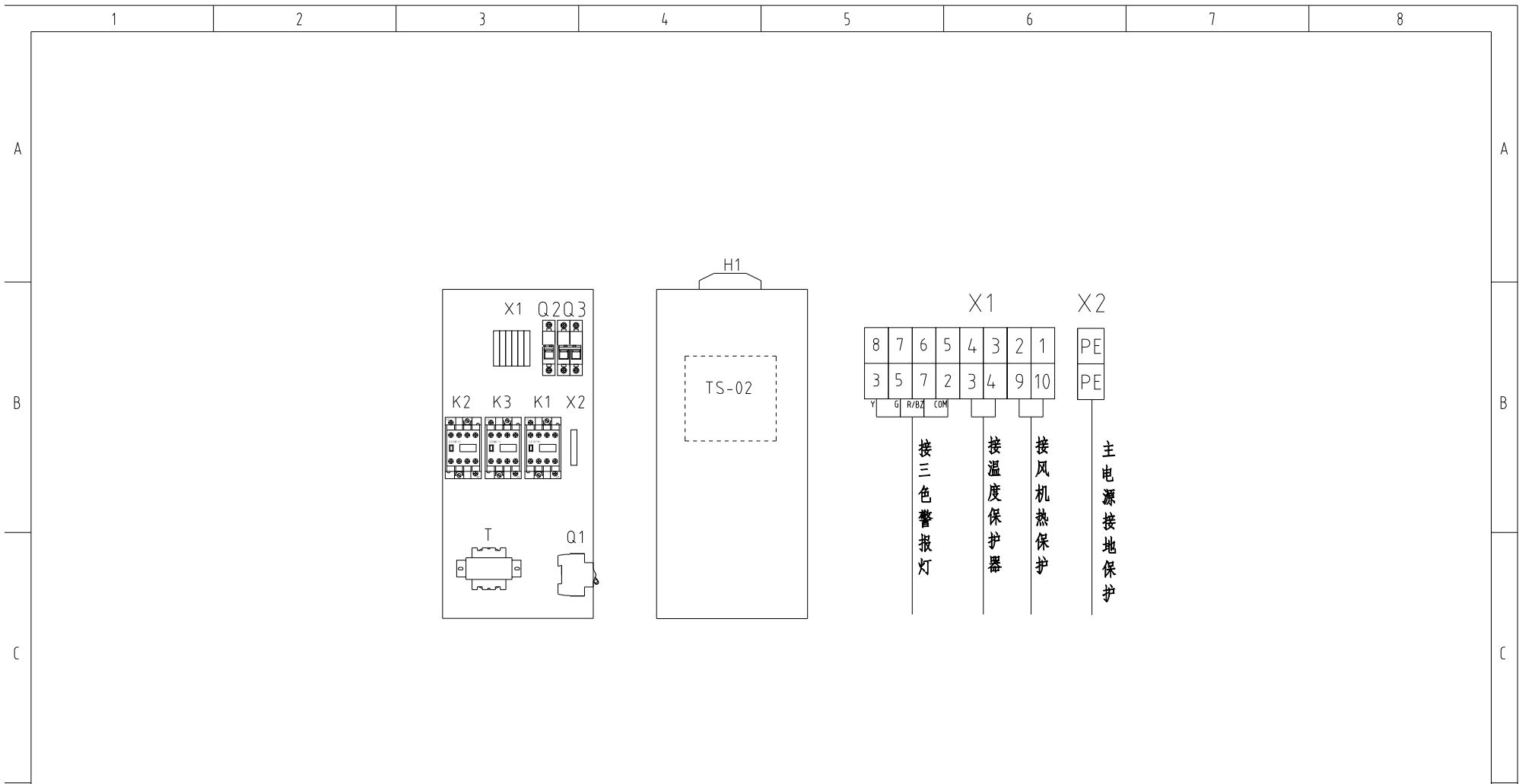

技术要求：1. 主电源线接断路器Q1，不经过端子排，主电源地线接地线端子排。  
 2. 干燥风机及干燥电热直接接交流接触器输出端。

机型版本 Ver.B				制图	版号	A	标题	SEHD-600	图号	SEHD-600-CE-230V-A-3	比例	第 3 张
				设计	核准		电气布置及接线图			标准	CE	共 4 张
				校对	核准		 <b>信易电热机械股份有限公司</b> <b>Shini Plastics Technologies, Inc.</b>				机器电压	3φ230V
标记	更改前	更改后	更改人	日期	审核	日期					20210115	机器频率

1	2	3	4	5	6	7	8	
序号/NO.	符号/Symbol	名称/Name	制造商/Manufacturer	型号/Type	规格/Specification	数量/Number	物料编号/Material number	备注/Remark
1	Q1	断路器/Circuit-breaker	TECO	BM-100D/3080S	80A 3P	1	YE40308003000	
2		励磁脱扣器/Excitation break away	---	MX	24V 50/60Hz	1	YE40024000000	
3	Q2	断路器/Circuit-breaker	TECO	BM-63C/2003S	3A 2P	1	YE40200203000	
4	Q3	断路器/Circuit-breaker	TECO	BM-63C/1003S	3A 1P	1	YE40100203000	
5	K1	接触器/Contactor	SIEMENS	3RT6015-1AB01	24V 7A 50/60Hz 1NO	1	YE00601502500	
6	K2 K3	接触器/Contactor	SIEMENS	3RT6028-1AC20-24VAC	24V 38A 50/60Hz	2	YE00602802600	
7	T	变压器/Transformer	JIUXIN	IN=230V/200V OUT=24V	180VA	1	YE70023005400	
8	PCB	干燥机控制器/PCB	PUNP	TS-02P(24VAC)(含通讯)邦普	24V 50/60Hz	1	YE80022405200	
9	S1	温度保护器/Overheat protector	EGO	---	115-320 °C	1	BH90115000150	删除
10	S1	温度保护器/Overheat protector	---	---	180°C		---	增加(1)
11	S2	热电偶/Thermocouple	SHINI	KTYPE		1	---	(1)
12	S3	通信接口板RS-485(双Dsub-9pin接头)	---	---	---	1	YE90048501200	
13		外壳RS485(SAL-700G-A-19)0版	---	---	---	1	YR40048500000	
14	M1	风机/Blower	---	---	0.55kW 230V 50HZ	1	---	(1)
15	EH1	电热/Heater	SHINI	--	21kW 230V	1	---	(1)
16	X1	弹簧接线端子SK2.5(霍尼韦尔)	Honeywell	SK2.5	2.5mm <sup>2</sup>	2- 8	YE60002503200	更改
17	X2	接地端子GK16(霍尼韦尔)	Honeywell	GK16	16mm <sup>2</sup> PE	1	YE60001603200	
18		终端固定件E/GK系列(霍尼韦尔)	Honeywell	--	GK系列	4	YE60000003900	
19	H1	三色警报灯/Alarm lamp	SHINI	红黄绿色优先顺序+蜂鸣器	24V AC/DC	1	BL90002401520	增加

机型版本 Ver.B		注: (1)表示非电控箱内材料										
				制图	版号	A	标题	SEHD-600	图号	SEHD-600-CE-230V-A-4	比例	第 4 张
				设计	核准		电气元件明细表一		标准	CE		共 4 张
				校对			 <b>信易电热机械股份有限公司</b> <b>Shini Plastics Technologies, Inc.</b>		机器电压		3φ230V	
标记	更改前	更改后	更改人	日期	审核	日期		20210115		机器频率		50Hz
1	2	3	4	5	6	7	8					

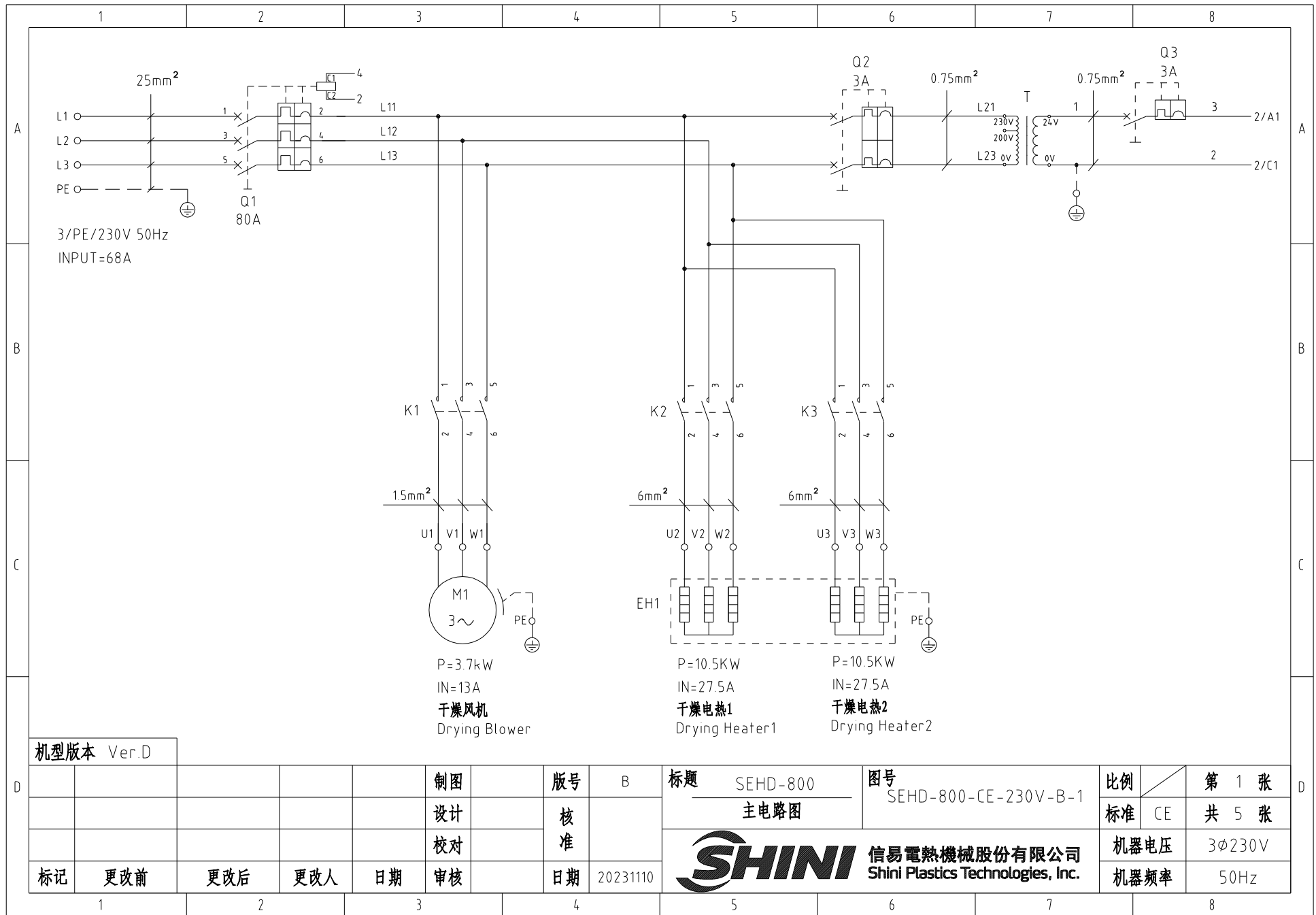

机型版本 Ver.D

				制图	版号	B	标题	SEHD-800	图号	SEHD-800-CE-230V-B-1	比例	第 1 张
				设计	核		主电路图		标准	CE	共 5 张	
				校对	准		 <b>信易電熱機械股份有限公司</b> <b>Shini Plastics Technologies, Inc.</b>	机器电压	3φ230V			
标记	更改前	更改后	更改人	日期	审核	日期		20231110	机器频率	50Hz		

1

2

3

4

5

6

7

8

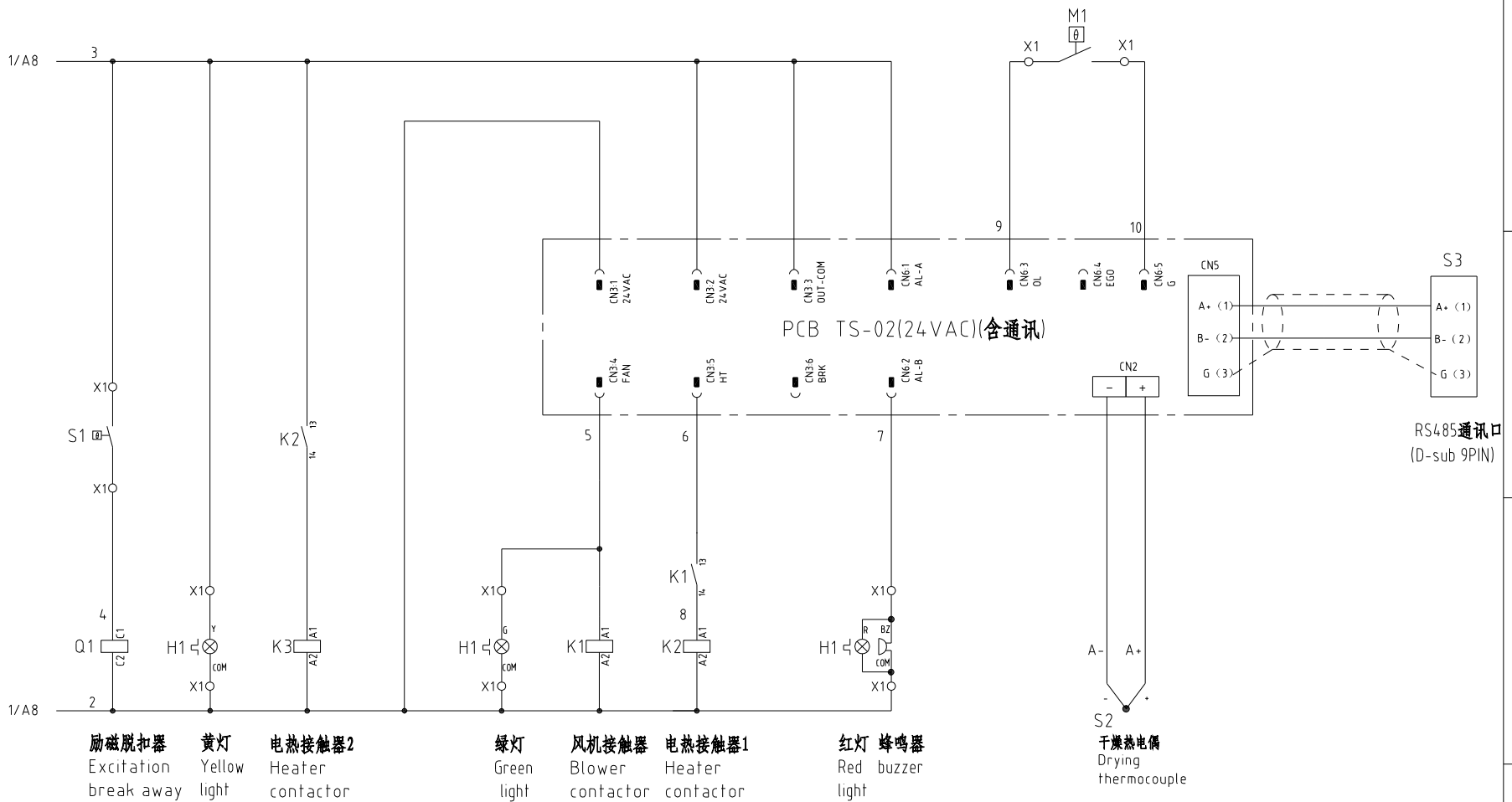

励磁脱扣器 Excitation break away  
 黄灯 Yellow light  
 电热接触器2 Heater contactor  
 绿灯 Green light  
 风机接触器 Blower contactor  
 电热接触器1 Heater contactor  
 红灯 Red light  
 蜂鸣器 Buzzer  
 干燥热电偶 Drying thermocouple

机型版本 Ver.D 注: M1为干燥风机自带过热保护器

制图		版号		标题		图号		比例		第 2 张	
设计		核 准		SEHD-800		SEHD-800-CE-230V-B-2		CE		共 5 张	
校对		日期		控制电路图				机器电压		3φ230V	
审核		20231110		SHINI 信易电热机械股份有限公司		Shini Plastics Technologies, Inc.		机器频率		50Hz	
标记	更改前	更改后	更改人	日期	审核	日期	20231110				

1 2 3 4 5 6 7 8



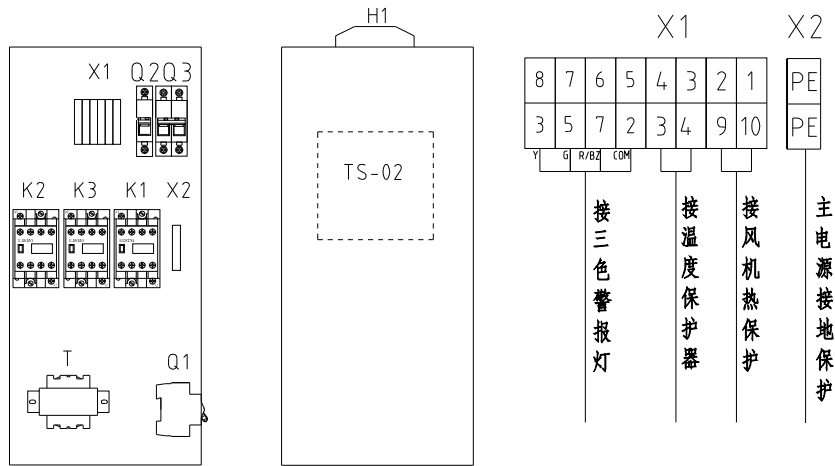

技术要求：1. 主电源线接断路器Q1，不经过端子排，主电源线接地线端子排。  
 2. 干燥风机及干燥电热直接接交流接触器输出端。

机型版本 Ver.D

				制图		版号 B		标题 SEHD-800		图号 SEHD-800-CE-230V-B-3		比例		第 3 张	
				设计		核 准		电气元件布置及端子接线图				标准 CE		共 5 张	
				校对				 <b>信易电热机械股份有限公司</b> Shini Plastics Technologies, Inc.		机器电压		3φ230V			
标记		更改前		更改后		更改人				日期		机器频率		50Hz	
1		2		3		4		5		6		7		8	

20231110

### 信易辅机RS-485通讯接线示意图

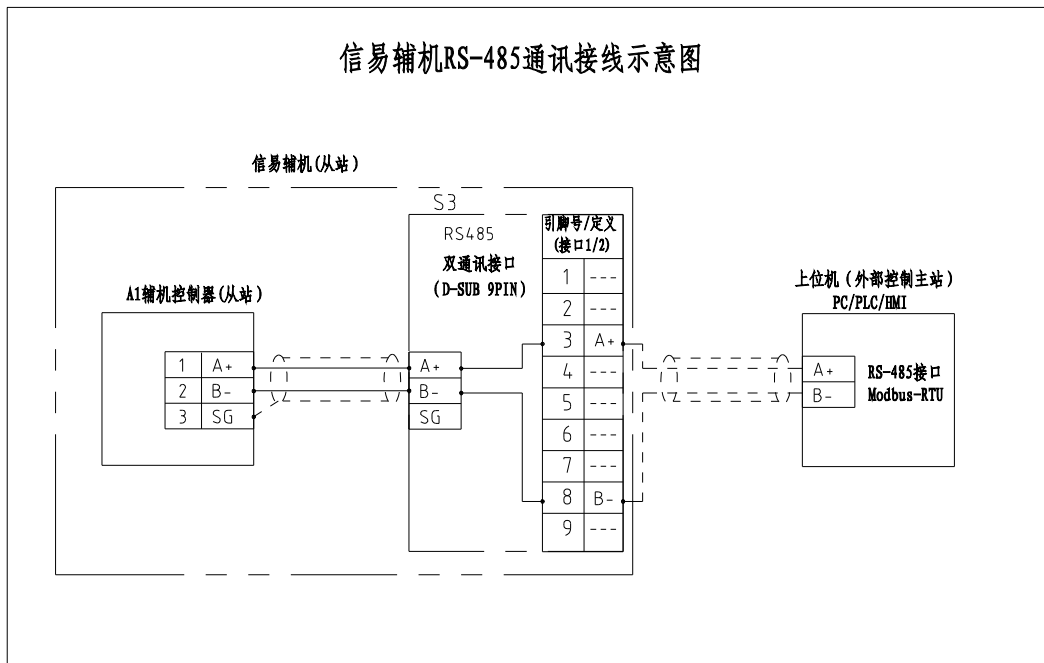

### 信易RS-485接口定义

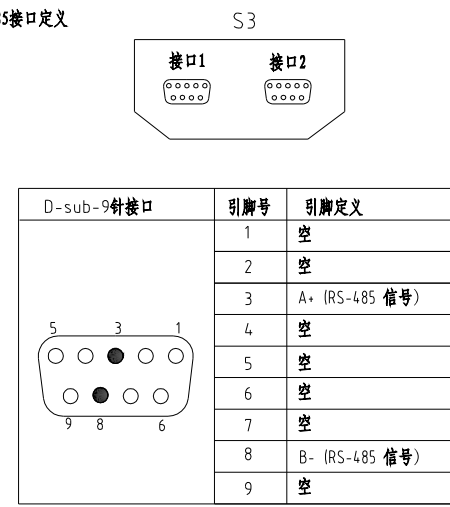

- 注: 1. 通讯接口: RS-485 (两线式)  
 2. 通讯协议: Modbus-RTU  
 3. 机器配备D-sub9母接头, 客户需自备D-sub9公接头;  
 4. 接口1和接口2内部并联, 功能相同, 不分主次

机型版本 Ver.D

					制图		版号	B	标题	SEHD-800 通讯接线图	图号	SEHD-800-CE-230V-B-4	比例	第 4 张
					设计		核						标准	CE
					校对		准						机器电压	3φ230V
标记	更改前	更改后	更改人	日期	审核		日期	20231110	 <b>信易電熱機械股份有限公司</b> Shini Plastics Technologies, Inc.			机器频率	50Hz	

1		2		3		4		5		6		7		8		
序号/NO	符号/Symbol	名称/Name		制造商/Manufacturer		型号/Type		规格/Specification		单位/unit	数量/Number	物料编号/Material number		备注/Remark		
A	1	Q1	断路器/Circuit-breaker		TECO		BM-100D/3080S		80A 3P		PCS	1	YE40308003000			
	2		励磁脱扣器/Excitation break away		---		MX		24V 50/60Hz		PCS	1	YE40024000000			
	3	Q2	断路器/Circuit-breaker		TECO		BM-63C/2003S		3A 2P		PCS	1	YE40200203000			
	4	Q3	断路器/Circuit-breaker		TECO		BM-63C/1003S		3A 1P		PCS	1	YE40100203000			
	5	K1	接触器/Contactor		SIEMENS		3RT6018-1AB01		24V 50/60Hz		PCS	1	YE00601802500			
	6	K2 K3	接触器/Contactor		SIEMENS		3RT6028-1AC20		24V 50/60Hz		PCS	2	YE00602802600			
	7	A1	变压器/Transformer		JIUXIN		IN=230V/230V OUT=24V		180VA		PCS	1	YE70023005400			
B	8	A1	干燥机控制器/A1		PUNP		TS-02P(24VAC)(含通讯)		24V 50/60Hz		PCS	1	YE80022405200			
	9	S3	通信接口板RS-485(双Dsub-9pin接头)		---		----		----		PCS	1	YE90048501200			
	10		外壳RS485(SAL-700G-A-19)0版		BINCHENG		----		----		PCS	1	YR40048500000			
	11	X1	端子排/Terminal board		HONEYWELL		SK2.5		2.5mm <sup>2</sup>		PCS	8	YE60002503200			
	12		接地端子/Ground terminal		HONEYWELL		GK16PE		16mm <sup>2</sup> PE		PCS	1	YE60001603500			
	13		终端固定件E/GK系列		HONEYWELL		----		----		PCS	4	YE60000003900			
	14	H1	三色警报灯/Alarm lamp		SHINI		红黄绿色优先顺序+蜂鸣器		24VAC		PCS	1	BL90002401520			
C	15	S1	温度保护器/Overheat protector		----		----		130 °C		----	1	----		(1)	
	16	S2	热电偶/Thermocouple		----		K Type		----		----	1	----		(1)	
	17	M1	风机/Blower		----		----		230V 50HZ		----	1	----		(1)	
	18	EH1	电热/Heater		----		----		230V 50HZ		----	1	----		(1)	
D	机型版本 Ver.D		注: (1)表示非电控箱内材料													
					制图		版号 B		标题 SEHD-800 电气元件明细表一		图号 SEHD-800-CE-230V-B-5		比例		第 5 张	
					设计		核 准						标准 CE		共 5 张	
	标记		更改前		更改后		更改人		日期		审核		日期		20231110	
1		2		3		4		5		6		7		8		



信易電熱機械股份有限公司  
Shini Plastics Technologies, Inc.

机器电压 3φ230V  
机器频率 50Hz

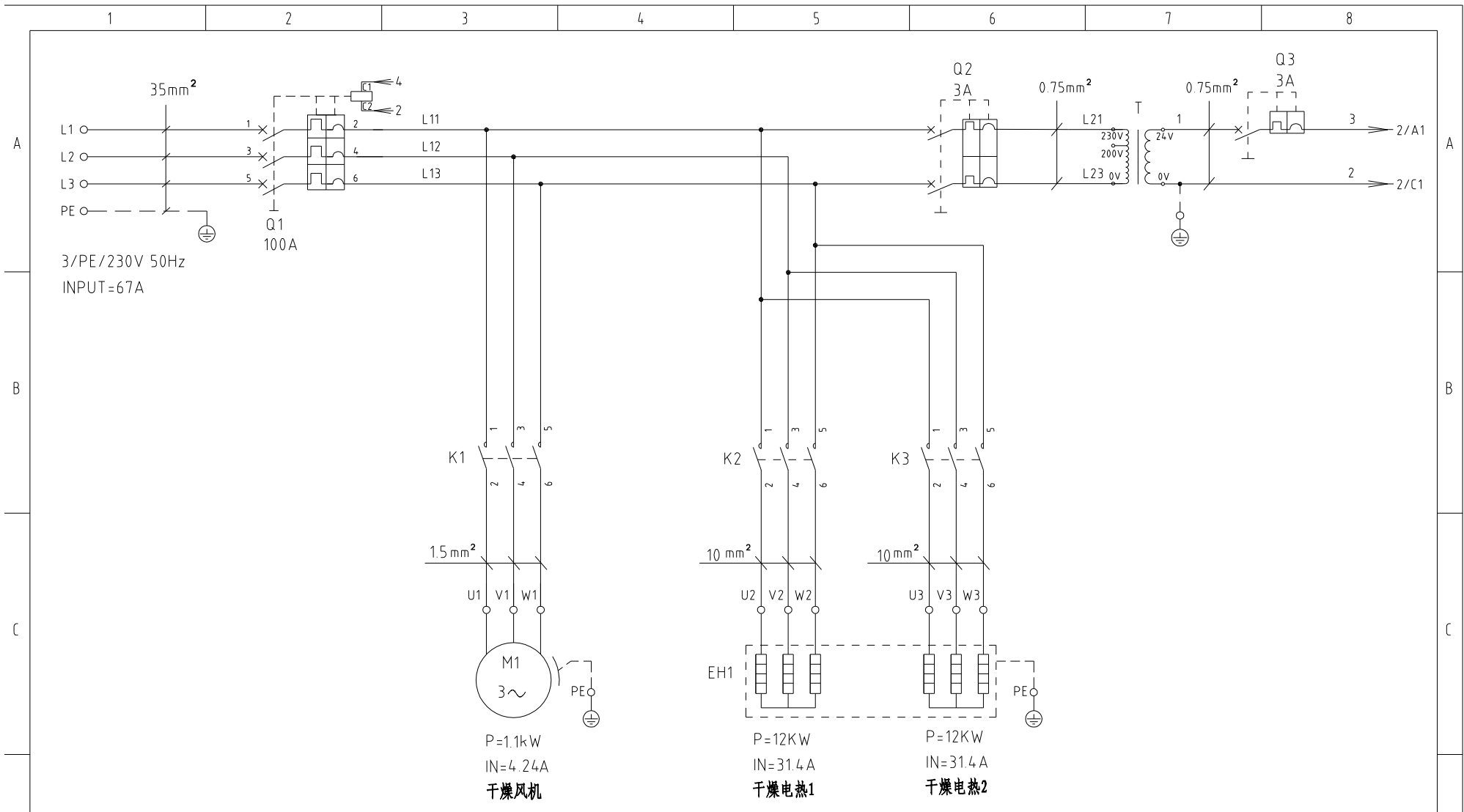

机型版本 Ver.C

D						制图	版号	A	标题	SEHD-1000	图号	SEHD-1000-CE-230V-A-1	比例	第 1 张
						设计	核		主电路图			标准	CE	共 4 张
						校对	准		 <b>信易電熱機械股份有限公司</b> <b>Shini Plastics Technologies, Inc.</b>	机器电压	3φ230V			
	标记	更改前	更改后	更改人	日期	审核	日期	20210115		机器频率	50Hz			



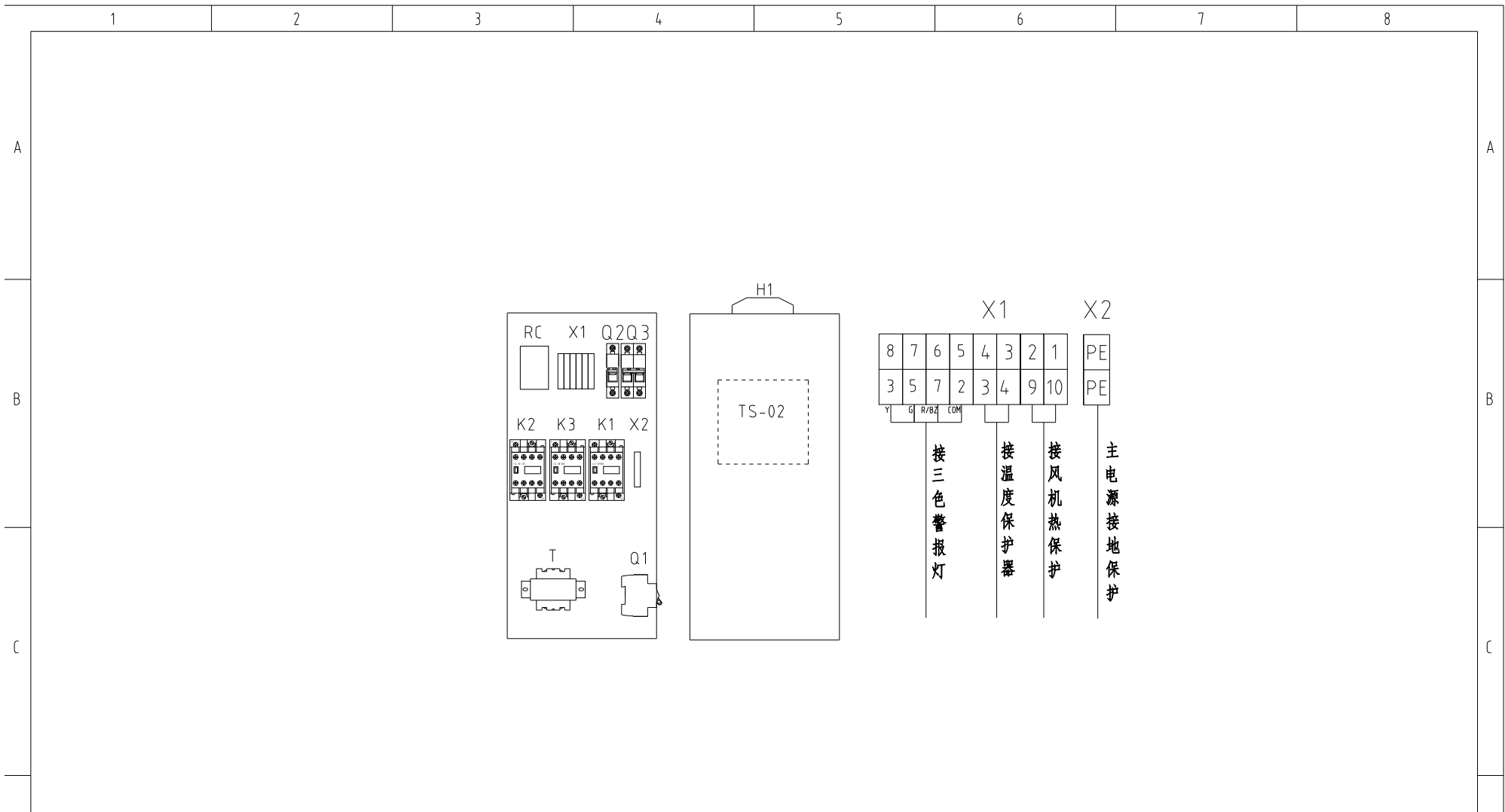

技术要求: 1. 主电源线接断路器Q1, 不经过端子排, 主电源地线接地线端子排。  
 2. 干燥风机及干燥电热直接接交流接触器输出端。

机型版本 Ver.C				制图		版号		A		标题		SEHD-1000		图号		SEHD-1000-CE-230V-A-3		比例		第 3 张	
				设计		核				电气布置及接线图		SEHD-1000-CE-230V-A-3		标准		CE		共 4 张			
				校对		准				 <b>信易电热机械股份有限公司</b> <b>Shini Plastics Technologies, Inc.</b>		机器电压		3φ230V		机器频率		50Hz			
标记		更改前		更改后		更改人		日期				20210115									

1		2		3		4		5		6		7		8	
序号/NO.	符号/Symbol	名称/Name		制造商/Manufacturer		型号/Type		规格/Specification		数量/Number		物料编号/Material number		备注/Remark	
1	Q1	断路器/Circuit-breaker		TECO		BM-100D/30100S		100A 3P		1		YE40310003000			
2		励磁脱扣器/Excitation break away		---		MX		24V 50/60Hz		1		YE40024000000			
3	Q2	断路器/Circuit-breaker		TECO		BM-63C/2003S		3A 2P		1		YE40200203000			
4	Q3	断路器/Circuit-breaker		TECO		BM-63C/1003S		3A 1P		1		YE40100203000			
5	K1	接触器/Contactor		SIEMENS		3RT6015-1AB01		24V 7A 50/60Hz 1NO		1		YE00601502500			
6	K2 K3	接触器/Contactor		SIEMENS		3RT5035-1AC20		24V40A 50/60Hz		2		YE00503502600			
7	T	变压器/Transformer		JIUXIN		IN=230V/200V OUT=24V		230VA		1		YE70023006100			
8	PCB	干燥机控制器/PCB		PUNP		TS-02P(24VAC)(含通讯) 邦普		24V 50/60Hz		1		YE80022405200			
9	S1	<del>温度保护器/Overheat protector</del>		<del>EGO</del>		<del>---</del>		<del>115-320°C</del>		<del>1</del>		<del>BH90115000150</del>		删除	
10	S1	温度保护器/Overheat protector		---		---		180°C				---		增加(1)	
11	S2	热电偶/Thermocouple		SHINI		K TYPE		---		1		---			
12	S3	通信接口板RS-485(双Dsub-9pin接头)		YUYUN		---		---		1		YE90048501200			
13		外壳RS485(SAL-700G-A-19)0版		BINCHENG		---		---		1		YR40048500000			
14	X1	端子/Terminal		Honeywell		SK25		2.5mm <sup>2</sup>		2-8		YE60002503200		更改	
15		端子/Terminal		Honeywell		GK35PE		35mm <sup>2</sup> PE		1		YE60003503200			
16		终端固定件E/GK系列(霍尼韦尔)		Honeywell		--		GK系列		4		YE60000003900			
17	RC	阻容吸收器		YUYUN		SA-RCS2		PCS		1		YE90000200000		(1)	
18	M1	风机/Blower		SHINI		---		1.1kW 230V 50HZ		1		---		(1)	
19	EH1	电热/Heater		SHINI		---		24kW 230V		1		---			
20	H1	三色警报灯/Alarm lamp		SHINI		红黄绿色优先顺序+蜂鸣器		24V AC/DC		1		BL90002401520		增加	
机型版本 Ver.C		注: (1)表示非电控箱内材料													
					制图		版号	A	标题	SEHD-1000	图号	比例		第 4 张	
					设计		核		电气元件明细表一	SEHD-1000-CE-230V-A-4	标准	CE	共 4 张		
					校对		准			信易電熱機械股份有限公司 Shini Plastics Technologies, Inc.		机器电压		3φ230V	
标记	更改前	更改后	更改人	日期	审核	日期	20210115	机器频率				50Hz			
1	2	3	4	5	6	7	8								